

PHONIC

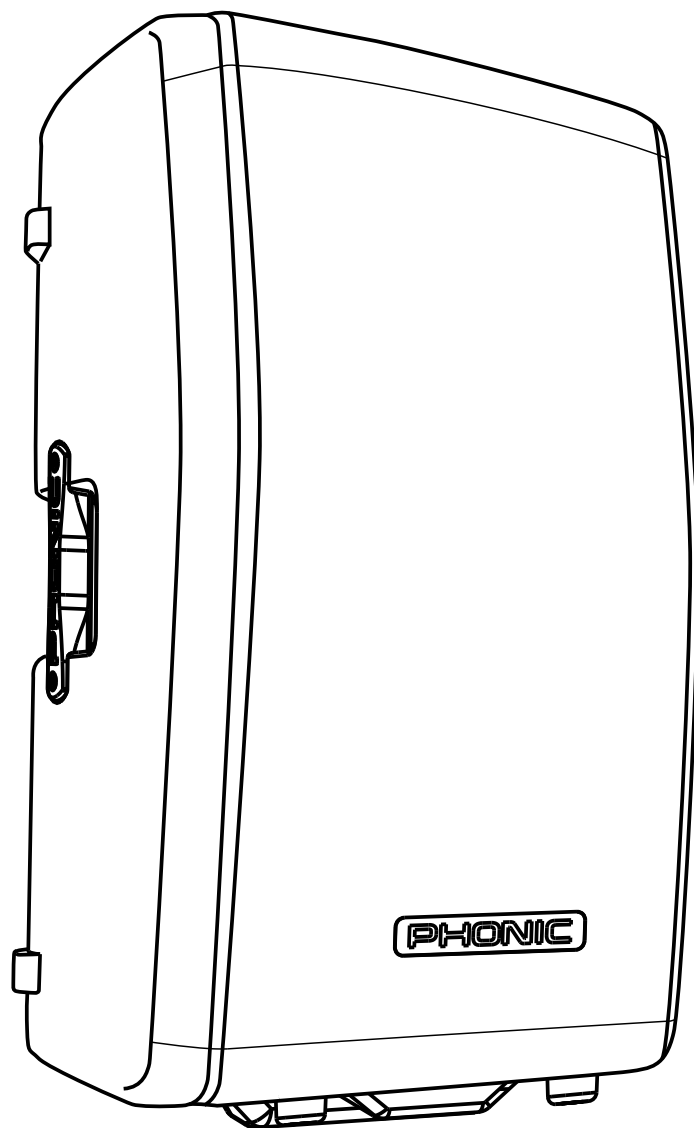

WWW.PHONIC.COM

English Deutsch Español Français Português 日本語 简体中文

INCEPTION 12A INCEPTION 12DSP

- User's Manual
- Benutzerhandbuch
- Manual del Usuario
- Mode d'emploi
- Manual do Usuário
- 取扱説明書
- 使用手册

English

Deutsch

Español

Français

Português

日本語

简体中文

INCEPTION 12A INCEPTION 12DSP

1100 Watt 12" Active Speaker

1100W 12" Altavoz Activo

1100W 12" 有源音箱

ENGLISH I

ESPAÑOL II

简体中文 III

USER'S MANUAL

CONTENTS

INTRODUCTION.....	1
FEATURES.....	1
INCLUDED COMPONENTS.....	1
SYSTEM OPERATION.....	1
PRODUCT DETAILS.....	2
APPLICATIONS.....	3
INSTALLATION SUSPENSION.....	3
THEOREM™ DSP (INCEPTION 12DSP).....	4
SPECIFICATIONS.....	5

APPENDIX

DIMENSIONS.....	1
-----------------	---

Phonic preserves the right to improve or alter any information within this document without prior notice

English

Deutsch

Español

Français

Português

日本語

简体中文

IMPORTANT SAFETY INSTRUCTIONS

The apparatus shall not be exposed to dripping or splashing and that no objects filled with liquids, such as vases, shall be placed on the apparatus. The MAINS plug is used as the disconnect device, the disconnect device shall remain readily operable.

Warning: the user shall not place this apparatus in the confined area during the operation so that the mains switch can be easily accessible.

1. Read these instructions before operating this apparatus.
2. Keep these instructions for future reference.
3. Heed all warnings to ensure safe operation.
4. Follow all instructions provided in this document.
5. Do not use this apparatus near water or in locations where condensation may occur.
6. Clean only with dry cloth. Do not use aerosol or liquid cleaners. Unplug this apparatus before cleaning.
7. Do not block any of the ventilation openings. Install in accordance with the manufacturer's instructions.
8. Do not install near any heat sources such as radiators, heat registers, stoves, or other apparatus (including amplifiers) that produce heat.
9. Do not defeat the safety purpose of the polarized or grounding-type plug. A polarized plug has two blades with one wider than the other. A grounding type plug has two blades and a third grounding prong. The wide blade or the third prong is provided for your safety. If the provided plug does not fit into your outlet, consult an electrician for replacement of the obsolete outlet.
10. Protect the power cord from being walked on or pinched particularly at plug, convenience receptacles, and the point where they exit from the apparatus.
11. Only use attachments/accessories specified by the manufacturer.
12. Use only with a cart, stand, tripod, bracket, or table specified by the manufacturer, or sold with the apparatus. When a cart is used, use caution when moving the cart/apparatus combination to avoid injury from tip-over.
13. Unplug this apparatus during lightning storms or when unused for long periods of time.
14. Refer all servicing to qualified service personnel. Servicing is required when the apparatus has been damaged in any way, such as power-supply cord or plug is damaged, liquid has been spilled or objects have fallen into the apparatus, the apparatus has been exposed to rain or moisture, does not operate normally, or has been dropped.

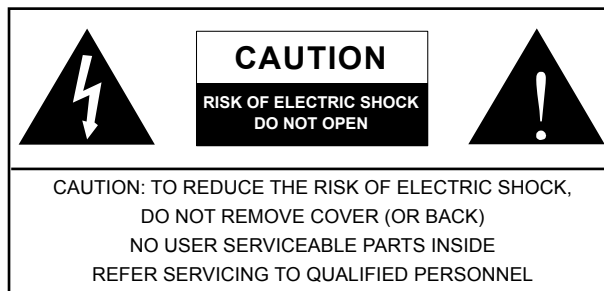

The lightning flash with arrowhead symbol, within an equilateral triangle, is intended to alert the user to the presence of uninsulated "dangerous voltage" within the product's enclosure that may be of sufficient magnitude to constitute a risk of electric shock to persons.



The exclamation point within an equilateral triangle is intended to alert the user to the presence of important operating and maintenance (servicing) instructions in the literature accompanying the appliance.

WARNING: To reduce the risk of fire or electric shock, do not expose this apparatus to rain or moisture.

CAUTION: Use of controls or adjustments or performance of procedures other than those specified may result in hazardous radiation exposure.



INTRODUCTION

Congratulations on your purchase of the Phonic Inception 12. The Inception 12's 1100 Watt amplifier uses Class D technology to produce a shattering 131dB maximum SPL, providing sufficient power for a wide range of venues. The Inception's lightweight design, ergonomic handles, M10 suspension fly points, and dual pole mounts give the Inception exceptional portability. Phonic transducer engineers designed a high BL force factor woofer and a 1.75" pure titanium compression tweeter to achieve the Inception's astonishingly wide sound stage and a vivid, transparent signature sound.

The Inception's polymer enclosure and stunning vertical curvatures also improve acoustic accuracy by minimizing distortion and diffraction. Finally, reliability and durability was the paramount factor throughout the Inception's development. With 1100 Watts of ground shaking power, a 2-channel on-board mixer, custom engineered transducers, and great versatility, the Inception 12 simply excels.

Woofers and Tweeters Engineered Right

Unlike many speaker manufactures that use pre-assembled OEM woofers and tweeters, Inception transducers are designed from scratch – tailor made for the Inception's unique enclosure. Everything from the cone pulp, the curvature of the tweeter's titanium membrane, the Kapton voice coil gauge, to the characteristics of the magnetic field, is uniquely Phonic, uniquely Inception. The Inception's state-of-the-art 12" woofer has a high BL force factor and a long-throw extension which produce marvelously deep and defined bass traditionally unattainable in small enclosures. The 1.75" pure titanium compression tweeter and 80degree conical horn complete the Inception's vivid, transparent sound signature.

Advanced Reliability

With experience and technology comes excellent reliability. But you can never be too careful! As of the launch date, the Inception has logged more than 1000 hours of real world and lab tests, guaranteeing a remarkable level of reliability. From heated ovens, freezing subzero rooms, high humidity chambers, to electrical voltage spikes, the Inception has endured it all.

Advanced Electronics

With over 35 years of experience, Phonic has few equals when it comes to advanced electrical engineering. With the Inception, this cumulated expertise is on display. Core features include:

- Time alignment and phase correction: In listening tests, many notice that the Inception 12 seems more "real" or more "live" than other speakers. This is because Phonic's active electronics ensure that sounds from the Inception hit listeners' ears at the precise moments the original recording intended.
- High Dampening Factor and Woofer Stabilization: The Inception 12 has a high amplifier dampening factor to ensure that the woofer reaches optimal excursion. Additionally, Phonic engineers added circuitry to manage the speaker's electrical feedback, in effect, stabilizing woofer movement. The high amplifier dampening factor and stabilization circuitry give the Inception its spectacular bass depth and clarity.
- Transducer Protection: Active electronics oversee tweeter and woofer excursion, preventing audio artifacts, distortion, and speaker damage.
- 4th order, phase-accurate Linkwitz-Riley crossover

FEATURES

- Remarkable sound, remarkable power, and remarkable style in a lightweight, durable enclosure
- 1100 Watts of power using Class D technology
- 131dB maximum SPL
- Custom engineered 1.75" pure titanium compression tweeter and 12" long-throw composite woofer
- Flat frequency response between 45Hz and 22kHz
- Impact-resistant polymer enclosure
- Tour-grade 18 gauge steel grille
- M10 rigging points for suspension installation
- Dual angle 35mm pole mount with 8 degree tilt option for extended audience reach
- Lightweight at 19kg (41.9 lbs) for excellent portability
- Two channel Neutrik combo jack inputs and XLR output
- 40-bit Theorem™ DSP: Feedback Killer, delay, phase/time correction, speaker protection, and Smart EQ (Inception 12DSP)

INCLUDED COMPONENTS

- Inception Speaker
- AC Power Cable
- User's Manual

SYSTEM OPERATION

1. Set all level controls to a minimum and the EQ controls to the center (flat) setting.
2. Plug all necessary cables – microphones or other inputs – into the available input jacks.
3. Turn the power on and slowly increase the channel and system volume to the desired level.
4. Adjust the available EQ, low-cut, feedback killer, delay and other features to further enhance your audio.

Note: It's advised that users make all connections with shielded cables. This helps to avoid hum, buzz and interference.

PRODUCT DETAILS

English
 Deutsch
 Español
 Français
 Português
 日本語
 简体中文

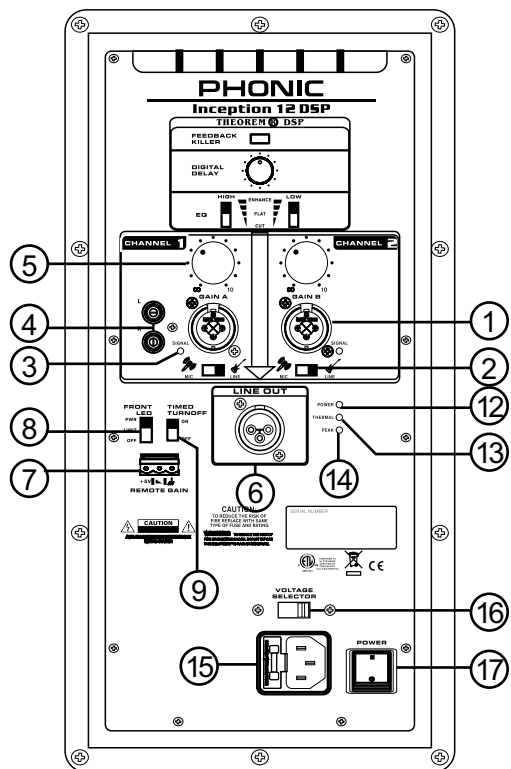
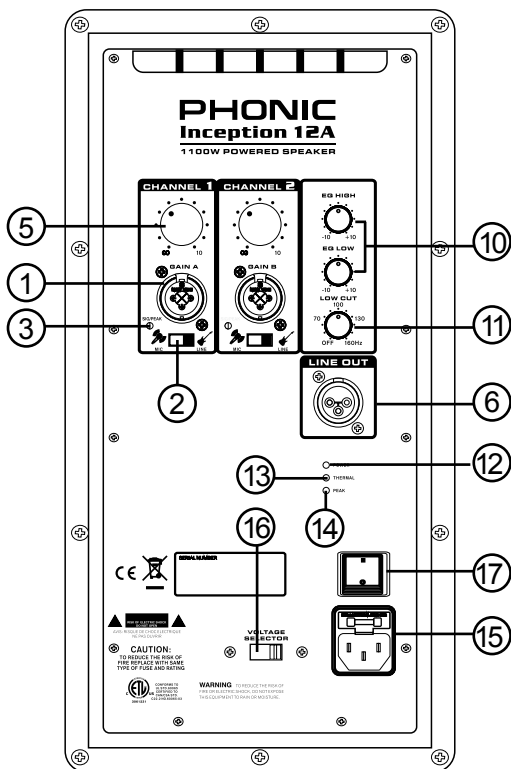

- 1. Combo Input Jacks**
 Inception speakers are design to accept either line or microphone level signals through male ¼" phone or XLR jacks (balanced or unbalanced). Users can select the input mode using the Mic/Line switch located underneath the input jack.
- 2. Mic/Line Switch**
 When set to Mic, this switch will allow the corresponding combo input jack to accept microphone-level signals. When set to Line, the input jack will accept virtually all other kinds of input signal.
- 3. Sig/Peak Indicator**
 When any signal is received by the input channel, the channel's Sig/Peak indicator will light up green. If that signal peaks, it will flash red. In this event, we suggest lowering the output level of your source signal.
- 4. RCA Inputs (DSP model only)**
 Channel 1 offers RCA input connectors for direct input of consumer-grade devices such as CD players and MP3 players. The signals will be summed for output through the speaker and from the line output connector.
- 5. Gain Control**
 These controls allow users to adjust the incoming signal from the Combo input jacks. Setting them to the left-most position (-∞ dB) will completely cut the incoming signal, whereas the right-most position will add 10dB of boost to the signal.
- 6. Line Output**
 The XLR line output sends the final mix of the channel 1 and 2 input signals, allowing the signals to be employed by additional speakers or other devices. Do not under any circumstances connect this output connector to the input of the same unit. This will cause an unpleasant audio loop.

- 7. Remote Gain Attenuator (DSP model only)**
 A 3-pin phoenix connector has been provided to remotely adjust the volume of the Inception 12DSP loudspeaker. It can also be used to put the speaker into standby mode. By varying the voltage on the center-most pin between +5V (provided on the +5V pin) and the ground pin, the volume can be controlled linearly. The voltage on the center pin can be created by using a potentiometer or provided from an external source. Users can wire their potentiometers to control numerous speakers at one time.

 A relay or manual connection can be made between the center pin and the ground pin to put the Inception speaker into standby mode.

WARNING: Do not apply more than +5V or less than ground to the center pin as it may result in a malfunctioning unit. We do not advise users connect the center pin directly to the +5V pin.
- 8. Front LED Mode (DSP model only)**
 This switch lets users determine the operation of the LED indicator on the front of the Inception speaker. Users can decide whether to the LED indicates the power is on, off, or activated upon limiting.
- 9. Timed Turnoff (DSP model only)**
 This switch allows users to activate and deactivate the timed turnoff function of the Inception speaker. If active, the Inception speaker will turn itself off after 5 minutes of non-operation.
- 10. 2-band Equalizer (Inception 12A only)**
 These two controls allow users to boost and cut high and low frequencies by ±10 dB.
- 11. Low Cut Filter (Inception 12A only)**
 The Inception 12A offers a dedicated Linkwitz-Riley low-cut filter, allowing the speaker to remove low-frequency sounds and effectively remove rumble and low-frequency noise. Users are able to select the cut-off frequency up to 180Hz using the provided rotary control. Turning the control all the way counter-clockwise will effectively disable the low cut filter.

12. Power LED

This LED will light up when the Inception speaker is plugged into a suitable power source and turned on.

13. Thermal LED

The thermal LED will light up when the speaker heats up to temperatures that may be detrimental to operation. While the Inception has internal cooling mechanisms, depending on the environment and other attributes, the thermal protection circuitry may activate. If this LED lights up, it's suggested that customers turn the speaker off and let it cool for a short time before turning it back on.

WARNING: To better prevent overheating, users should keep at least one foot between the back of the unit and the nearest wall. Do not cover or wrap in any materials that may impede airflow, including cloth, fabrics or draperies, when in use. Do not install in direct sunlight to avoid overheating. Phonic suggests use of sunshades if necessary.

14. Peak LED

This LED will light up when the Inception speaker hits peak output. For best results, adjust input level controls to a point that will only allow this LED to light up on occasion.

15. AC Power Connector

Connect the included AC power cable to this connector and into a suitable power source allowing the unit to be powered.

16. Voltage Selector

This switch allows users to change the input voltage requirements of the Inception's power supply between 100V to 127V and 220V to 240V as local voltage levels dictate. This allows the unit to be used overseas without having to alter or replace the internal power supply.

WARNING: Do not change the voltage while the unit is in operation.

17. Power Switch

This switch will turn the Inception speaker on and off.

APPLICATIONS

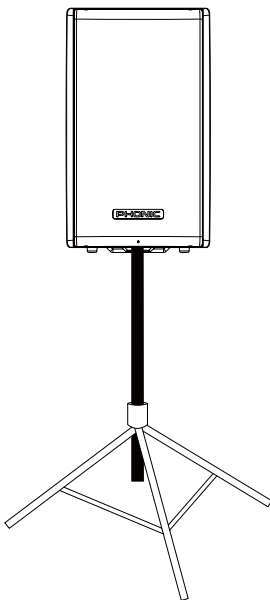

Standard 35mm pole mount

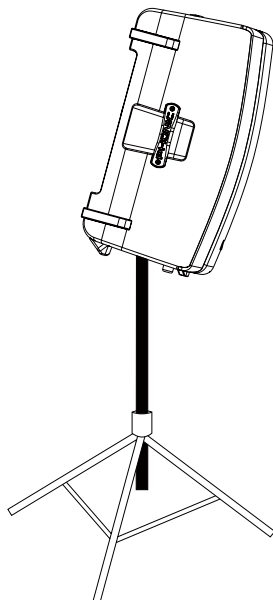

8° downtilt option for extended sound projection

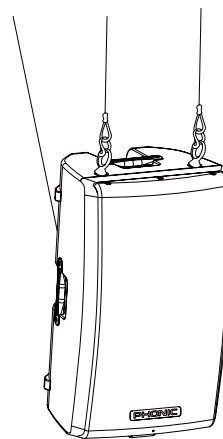

Suspended from integrated M10 installation points

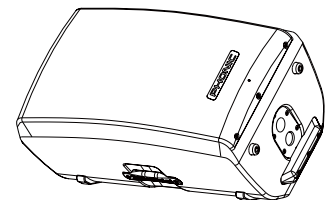

45° floor monitor position

INSTALLATION SUSPENSION

Inception speakers offer three integrated M10 flypoints for speaker suspension. These are covered by a plastic covers to ensure the Inception's slick appearance when flypoints are not in use. Any rated forged eyebolt with an M10 thread can be used for suspension.

The suspending, rigging and mounting of the Inception Speakers can cause members of the public to be exposed to serious health risk, as well as the possibility of death. If you are NOT fully qualified and certified to mount these speakers by relevant local, state, or national authorities, do not under any circumstances try to rig, suspend or mount this system. All relevant safety regulations must be followed. If you are not completely qualified or do not know of said regulations, ensure you consult qualified personnel for assistance.

THEOREM™ DSP (INCEPTION 12DSP)

Phonic's 40-bit Theorem™ DSP, available on the Inception 12DSP serves as a virtual "sound-engineer" inside each speaker. Many of Theorem's functions such as transducer time-alignment are intrinsically programmed, not accessible or physically noticeably to users. Other Theorem™ features such as Feedback Killer and Delay are user activated.

Feedback Killer

Realtime-cognitive processing. Theorem's Feedback Killer behaves like a virus scanner, constantly scanning all frequencies to suppress problems. The Feedback Killer functions without causing delay or distortion to the audio signal.

Feedback Killer Setup

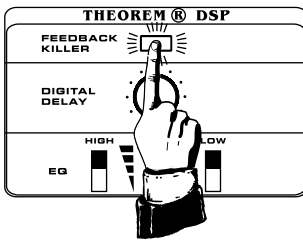

Push the button to begin. The button will continuously flash to indicate dynamic filter mode is activated. This will continuously seek and destroy feedback without removing the music or vocal essences.

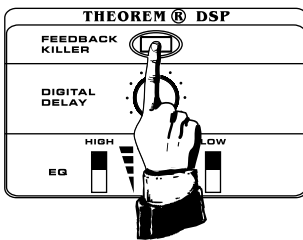

Push the button a second time to lock the feedback killer at the frequencies detected in dynamic mode. In this mode, the light will light up steadily. Locked mode is particularly useful for professional sound engineers at rehearsal sessions.

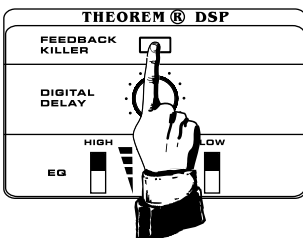

Pushing the button again will bypass the feedback killer. When bypassed, this button will not be illuminated.

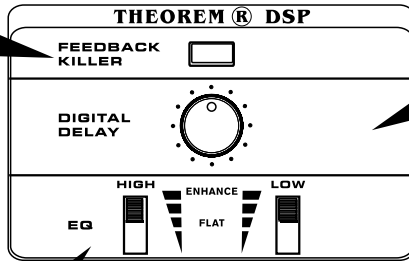

Smart Equalization

Live sound EQ is multidimensional. For instance, many companies slap a +3dB EQ boost across a particular frequency range without regard for woofer/tweeter distortion or over-excursion which behaves differently at different frequencies. Phonic's Theorem™ DSP matches EQ boost or cut at each frequency with the precise distortion and excursion characteristics of the speaker drivers. The result is satisfying EQ management without added distortion or risks of transducer damage.

Phase-Accurate Digital Crossover with Time Alignment

Crossovers and equalizer scan wreak havoc on speaker phase and time alignment. Phonic Theorem™ DSP overcomes problems with phase and time alignment, delivering sound that is true to the production.

Speaker Protection

The Theorem™ DSP is responsible for protecting your tweeters and woofers. The DSP manages speaker excursion, eliminating audio artifacts, distortion, and speaker damage.

Delay Function

Theorem™ DSP allows users to dial-in the correct delay times for multi-speaker alignment.

Delay Setup

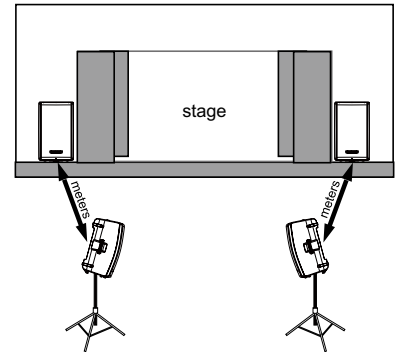

Measure the distance between the front of house and rear speakers. If you measure this distance in feet, be sure to convert it to meters.

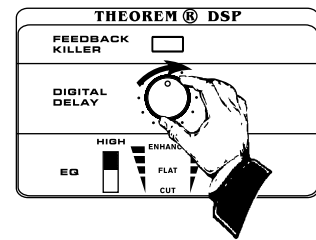

Adjust the delay control found on rear of the Inception 12DSP to the appropriate distance.

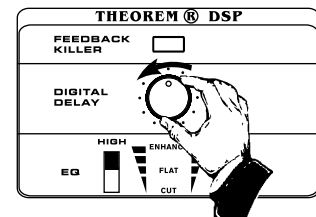

Turn the control all the way to the left to deactivate the delay circuit.

English

Deutsch

Español

Français

Português

日本語

简体中文

SPECIFICATIONS

Configuration	2-Way Stage Speaker/45 Degree Floor Monitor
Transducers	
Low Frequency Cone	12" Paper/Fiber Composite Woofer
High Frequency Cone	1.75" Pure Titanium Compression Horn
Frequency Response	
Frequency Response (-6 dB)	48 Hz - 20 kHz
Frequency Response (-10 dB)	45 Hz - 22 kHz
Nominal Coverage	80 Degree Conical
Maximum SPL	131 dB
Amplifiers	
Amplifier Technology	Class D Low Frequency / Class AB High Frequency
Amp Total Output <1% THD	550 Watt RMS <0.1% THD / 1100 Watt Peak
LF Output <1% THD	450 Watt RMS <0.1% THD / 900 Watt Peak
HF Output <1%THD	100 Watt RMS <0.1% THD / 200 Watt Peak
Controls	12A: Power, Gain A, Gain B, EQ High, EQ Low, Low Cut 12DSP: Power, Gain A, Gain B, EQ, Delay, Feedback Killer, Front LED Mode, Timed Turn Off
Signal Indicators	Power, Signal A, Signal B, Thermal, Peak
Connectors	Two balanced XLR/TRS/mic (Combo) level inputs, balanced male line out, Power Connector 12DSP adds: Stereo RCA Inputs
Enclosure	Impact resistant polymer
Grille	Black powder coated 18 gauge steel
Suspension / Mounting	Three M10 Suspension Points
Pole Mount	Dual angle 35 mm pole mounts with 8 degree tilt option for extended audience reach
Handles	3 PU Handles
Box Dimensions (HxWxD)	635 x 375 x 372.5 mm (25" x 14.8" x 14.7")
Unit Weight	19 kg (41.9 lbs)

Advanced Electronics	Theorem™ DSP (Inception 12DSP only)
High dampening factor	Automatic feedback killer
Woofer stabilizing circuitry	Delay setting for multi-speaker alignment
Phase correction	Smart EQ
Time alignment	Phase accurate digital crossover
4th Order Linkwitz-Riley Crossover	Transducer protection
Transducer Protection	

SERVICE AND REPAIR

For replacement parts, service and repairs please contact the Phonic distributor in your country. Phonic does not release service manuals to consumers, and advice users to not attempt any self repairs, as doing so voids all warranties. You can locate a dealer near you at <http://www.phonic.com/where/>.

WARRANTY INFORMATION

Phonic stands behind every product we make with a no-hassles warranty. Warranty coverage may be extended, depending on your region. Phonic Corporation warrants this product for a minimum of one year from the original date of purchase against defects in material and workmanship under use as instructed by the user's manual. Phonic, at its option, shall repair or replace the defective unit covered by this warranty. Please retain the dated sales receipt as evidence of the date of purchase. You will need it for any warranty service. No returns or repairs will be accepted without a proper RMA number (return merchandise authorization). In order to keep this warranty in effect, the product must have been handled and used as prescribed in the instructions accompanying this warranty. Any tampering of the product or attempts of self repair voids all warranty. This warranty does not cover any damage due to accident, misuse, abuse, or negligence. This warranty is valid only if the product was purchased new from an authorized Phonic dealer/distributor. For complete warranty policy information, please visit <http://www.phonic.com/warranty/>.

CUSTOMER SERVICE AND TECHNICAL SUPPORT

We encourage you to visit our online help at <http://www.phonic.com/support/>. There you can find answers to frequently asked questions, tech tips, driver downloads, returns instruction and other helpful information. We make every effort to answer your questions within one business day.

support@phonic.com
<http://www.phonic.com>

PHONIC

English

Deutsch

Español

Français

Português

日本語

简体中文

Manual del Usuario

CONTENIDO

INTRODUCCIÓN.....	1
CARACTERÍSTICAS.....	1
COMPONENTES INCLUIDOS.....	1
SISTEMA DE OPERACIÓN.....	1
DETALLES DEL PRODUCTO.....	2
APLICACIÓN	3
INSTALADO DE SUSPENSIÓN.....	3
THEOREM™ DSP (INCEPTION 12DSP).....	4
ESPECIFICACIONES.....	5

APÉNDICE

DIMENSIONES.....	1
------------------	---

Phonic se reserva el derecho de mejorar o alterar cualquier información provista dentro de este documento sin previo aviso.

English

Deutsch

Español

Français

Português

日本語

简体中文

INSTRUCCIONES DE SEGURIDAD

1. Lea estas instrucciones antes de operar este aparato.
2. Mantenga este instructivo para futuras referencias.
3. Preste atención a todas las advertencias para asegurar una operación adecuada.
4. Siga todas las instrucciones indicadas en este instructivo.
5. No utilice este aparato cerca del agua o en lugares donde se puedan dar condensaciones.

6. Limpie solamente con lienzos secos. No utilice aerosol ni limpiadores líquidos. Desconecte este aparato antes de limpiarlo.
7. No bloquee ninguna de las aberturas de ventilación. Instale según las instrucciones del fabricante.

8. No lo instale cerca de cualquier fuente de calor como radiadores, registros de calor, estufas, u otro aparato (incluyendo amplificadores) que produzcan calor.

9. No deshaga la opción de seguridad del plug polarizado o aterrizado. Una clavija polarizada tiene dos cuchillas una más grande que la otra. Una clavija del tipo polarizado tiene dos cuchillas y un diente. La cuchilla más ancha o el tercer diente esta incluido para su seguridad. Si esta clavija no se acomoda en su toma corriente, consulte un electricista para que cambie el toma corriente obsoleto.

10. Proteja el cable de electricidad de ser pisado o picado particularmente en la clavija, los receptáculos y en el punto donde estos salgan del aparato. No pise los cables de alimentación de AC.

11. Utilice solamente accesorios o demás cosas especificadas por el fabricante.

12. Transporte solamente con un carro, pedestal, tripie abrazaderas o mesas espedicifadas por el fabricante, o incluidas con el aparato. Si se utiliza un carro, tenga precaución cuando mueva el carro con el aparato para evitar lesiones de cualquier tipo.



13. Desconecte este aparato durante tormentas eléctricas o cuando no se ocupe en periodos largos de tiempo.

14. Refiera todo el servicio al personal calificado. Se requiere de servicio cuando el aparato a sido dañado en cualquier manera, por ejemplo cuando el cable de alimentación de voltaje o la clavija han sido dañados, si se ha derramado liquido o si algun objeto a caido en el aparato, o si el aparato ha sido expuesto a la lluvia o a la humedad, no funcione normalmente o si ha sufrido una caída.

	PRECAUCION RIESGO DE SHOCK ELECTRICO NO ABRIR	
PRECAUCION: PARA REDUCIR EL RIESGO DE SHOCK ELECTRICO NO REMUEVA LA TAPA (O LA CUBIERTA) NO HAY REFACCIONES DENTRO MANDE A SERVICIO CON EL PERSONAL CALIFICADO		



El simbolo con una flecha encerrado en un triangulo equilátero, es para alertar al usuario de la presencia de "voltaje peligroso" no aislado dentro del chasis del producto que pudiera ser de magnitud suficiente para constituir un riesgo de shock eléctrico a las personas.



El punto de exclamación dentro de un triangulo equilátero es para alertar al usuario de la presencia de instrucciones importantes de operación y mantenimiento (servicio) en la literatura que acompaña el equipo.

ADVERTENCIA: Para reducir el riesgo de shock o fuego eléctrico no exponga este aparato a la lluvia o a la humedad.

PRECAUCION: No use controles, ajustes, no realice procedimientos diferentes a los especificados, esto puede resultar en una peligrosa exposición a la radiación.

PHONIC

INTRODUCCIÓN

Felicitaciones por la compra del Inception 12 de Phonic. Los Inception 12 usa un amplificador de 1100 Watt de tecnología Clase D para producir un máximo SPL de 131dB, brindando suficiente potencia una variedad de locales. El diseño liviano del Incepción, manilla ergonómicas, puntos de suspensión M10 y polo dual para montaje hacen que el Incepción sea de portabilidad excepcional. Los transductores de Poni elaborados diseñando poder BL de alta fuerza y un sweater de compresión titanio puro 1.75" logrando que el Incepción tenga el sonido de firma transparente, fenomenal amplio de sonido en escenario tanto como en vivo.

El encaje polímero del Inception y su curvatura sólida vertical también mejora la exactitud de la acústica en minimizando la distorsión y difracción. Finalmente, la fiabilidad y durabilidad ha sido el factor primordial en todo el proceso de creación del Incepción. Con 1100 Watts de potencia potente, una mezcladora de 2 canales abordo y transductores elaborados a medida y gran versatilidad, el Inception 12 es simplemente excelente

Woofers y Tweeters Elaborados a la Perfección

Diferente de otros fabricantes de altavoces que usan woofers y tweeters pre-ensamblados OEM, los transductores han sido diseñados a medida desde sus comienzos para un encaje único del incepción. Todo desde el cono de pulpa, la curvatura del tweeter de la membrana de titanio, la voz de la bobina de calibre Kapton hasta las características del campo magnético, es único de Phonic, solamente del Inception. El impresionante avanzado woofer de 12" diseñando con alto BL fuerza de factor y extensión de largo tiro que produce un maravilloso y definido bass ondo tradicionalmente incapturable en locales pequeños. El tweeter de compresión de titanio puro 1.75" y 80 grados de bocina cónica completa el sonido de firma vivo y transparente del Inception.

Fiabilidad Avanzada

Con la experiencia y la tecnología viene la excelente fiabilidad. Pero usted puede estar seguro, desde la fecha de lanzamiento, el Inception ha estado bajo pruebas por más 1000 horas en acción y laboratorio, garantizado un excelente nivel de fiabilidad. Desde pruebas en habitaciones bajo calor y bajo cero, cámaras de alta humedad hasta espigas de voltaje eléctrico, el Inception ha superado todo.

Electrónica Activa Avanzada

Más de 35 años de experiencia, Phonic tiene unas similitudes sobre la avanzada de ingeniería eléctrica. Con el Inception, es la culminación de experiencia en muestra. Las características principales incluyen:

- Tiempo de alineamiento y corrección de fase: En pruebas de oído, muchos ha notado de que el Inception 12 es más "real" y más "vivo" que otros altavoces. Esto es por la razón de que la electrónica activa de Phonic asegura el sonido se capte en el momento exacto en los oídos de la audiencia con la grabación original.
- Alto Factor de Amortiguación y Estabilización de Woofer: El Inception 12 tiene un amplificador de alto factor de amortiguación para asegurar que el woofer alcance su máxima excursión óptima. Los ingenieros de Phonic han añadido un circuito para administrar la realimentación eléctrica del altavoz, el efecto, estabilizando la acción del woofer. El amplificador alto de factor de amortiguamiento y circuito estabilizador ofrece al Inception su espectacular Bass profundo y claridad.
- Transductores de Protección: Electrónica activa de tweeter supervisado y woofer de excursión, previniendo artefactos de audio, distorsión y daños al altavoz.
- Crossover Linkwitz-Riley fase-precisa de Cuarta orden

CARACTERÍSTICAS

- Potencia, sonido y estilo extraordinario en encaje sólido y peso liviano
- 1100 Watts de potencia empleando tecnología Clase D
- Máximo 131dB SPL
- Tweeter de compresión titanio puro 1.75" y woofer composito de largo tiro 12" elaborado a media
- Respuesta de frecuencia plana entre 45Hz y 22kHz
- Encaje polímero resistente anti-impacto
- Rejillas de acero 18 calibrado con grado Tour
- M10 puntos de suspensión para instalaciones de colgado
- Polo de montaje 35mm de ángulo dual con 8 grados de inclinación opcional para ampliar el alcance a la audiencia
- Peso liviano 19kg (41.9 lbs) para excelente portabilidad
- Dos entradas de canales Neutrik como jack y XLR salida
- 40-bit Theorem™ DSP: Retardo Digital, EQ Smart y Eliminador de Realimentación (Solo en 12DSP)

COMPONENTES INCLUIDOS

- Altavoz Inception
- Cable de Potencia AC
- Manual del Usuario

SISTEMA DE OPERACIÓN

1. Configure todos los niveles de controles al mínimo y controles EQ al centro (plano).
2. Conecte todos los cables necesarios – micrófonos u otras entradas – dentro de los jacks de entrada disponibles.
3. Encienda el power on y lentamente incremente el canal y el volumen del sistema al nivel deseado.
4. Ajuste el EQ disponible, low cut, eliminador de realimentación, retardo y otras características para mejorar la ejecución de su audio.

Nota: Sugerimos a los usuarios en hacer todas las conexiones con cables blindados. Esto ayudará en prevenir zumbido, buzz e interferencias.

DETALLES DEL PRODUCTO

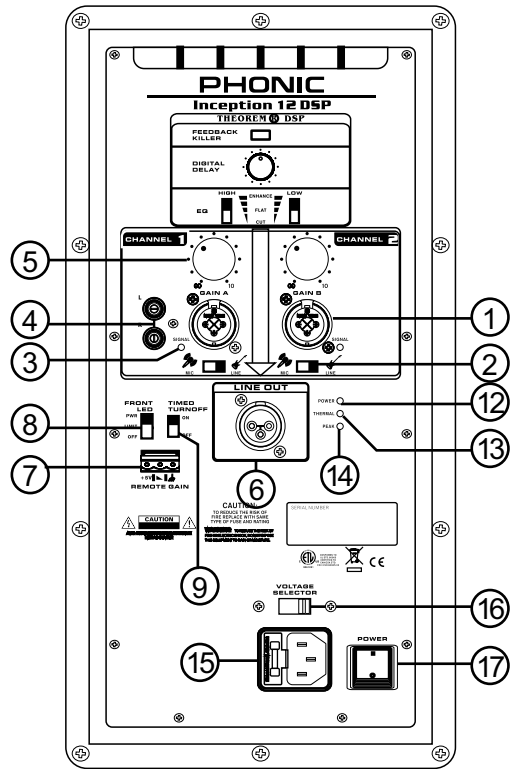
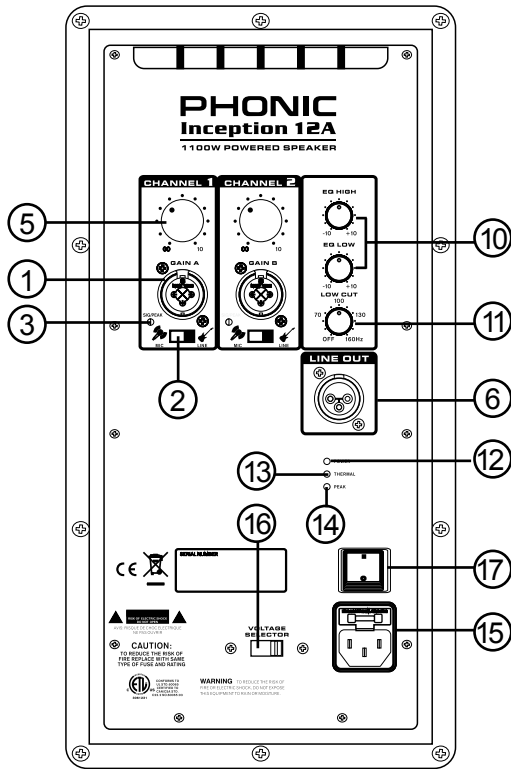

1. Jack de Entrada Combo

Los altavoces Inception están diseñados para aceptar señales de nivel por línea o micrófono mediante jacks machos de 1/4" phone o XLR (balanceados o desbalanceados). Los usuarios pueden seleccionar el modo de entrada usando el interruptor Mic/Línea ubicado abajo del jack de entrada.

2. Interruptor Mic/Línea

Al ser configurado el Mic, este interruptor permitirá el jack de entrada combo correspondiente acepte las señales de niveles del micrófono. Cuando está configurado a Línea, el jack de entrada aceptará virtualmente todas las otras señales de entrada.

3. Indicador Sig/Peak

Cuando cualquier señal es recibida por el canal de entrada, el indicador del canal Sig/Peak se iluminará en VERDE. Si la señal peak comienza a brillar en ROJO. En este caso, le sugerimos reducir el nivel de salida de su fuente de señal.

4. Entradas RCA (solo modelos DSP)

El Canal 1 ofrece entrada de conectores RCA para entrada directa para dispositivos de grado de consumo tales como reproductores CD y MP3. La señal será sumada para salida mediante el altavoz y desde el conector línea de salida.

5. Control de Ganancia

Estos controles permiten a los usuarios en ajustar las señales de entrada desde los jacks de entrada Combo. Al configurarlo a la posición izquierda (-∞ dB) será completamente cortado de la señal de entrada, y si es configurado a la posición derecha añadirá 100dB para incrementar la señal.

6. Salida de Línea

La salida de línea enviará la mezcla final a la entrada de señal del canal 1 y 2, permitiendo la señal en ser usada por altavoces adicionales u otros dispositivos. Bajo ninguna circunstancia conecte este conector de salida a la entrada de la unidad al mismo tiempo. Esto causará un salto de audio frecuencia y nivel extremadamente desagradable.

7. Atenuador Remoto de Ganancia (solo modelo DSP)

Un conector phoenix de 3 pin está para ajustar remotamente el volumen del altavoz Inception 12DSP. También puede ser usado para configurar el altavoz a modo de standby. Al variar el voltaje en en centro, los pin entre +5 (ofrece en +5Vpin) y el pin de tierra, el volumen puede ser controlado por línea. El voltaje en el pin central puede ser creado usando un potenciómetro o proporcionado desde una fuente externa. Los usuarios pueden encablar su potenciómetro a controles numerosos de altavoces de una sola vez.

Una conexión manual o relay puede ser logrado entre el pin central y el pin de suelo para configurar el altavoz Inception en modo de independiente.

ADVERTENCIA: NO emplear más de +5V o menos que el del suelo al pin central, ya podrá causar resultados de malfuncionamiento a la unidad. Nosotros no recomendamos que los usuarios conecte el pin central directamente al +5V pin.

8. Modo LED Frontal (solo modelo DSP)

Este interruptor ayuda al usuario a determinar la operación del indicador LED en la parte frontal del altavoz Inception. Los usuarios pueden decidir si el LED indica la potencia si está encendida (on), apagado (off) o activado en limitado.

9. Turnoff cronometrado (solo modelo DSP)

Este interruptor permite que los usuarios en activar y desactivar la función de tiempo apagado cronometrado del altavoz Inception. Si está activo, el altavoz se apagará por sí mismo después de 5 minutos sin operar.

10. Ecuador de 2-bandas (Solo Inception 12A)

Estos dos controles permiten al usuario en boost y cut frecuencias altas y bajas por ±10 dB.

English

Deutsch

Español

Français

Português

日本語

简体中文

11. Filtro de Low Cut (Solo Inception 12A)

El Inception 12A ofrece un filtro low cut Linkwitz-Riley dedicado, permitiendo a los altavoces a remover sonidos de baja frecuencia y efectivamente remover ruidos y ruidos de baja frecuencia. Los usuarios pueden seleccionar la frecuencia de cut-off hasta 180Hz usando el control rotatorio ofrecido. Girando el control siguiendo en sentido contrario a las manecillas del reloj efectivamente desactivará el filtro de low cut.

12. Power LED

Esta luz LED se iluminará cuando el altavoz Inception está conectada a una fuente de potencia apropiada y encendida.

13. Thermal LED

El LED termal se iluminará cuando el altavoz esté calentado hasta una temperatura que puede perjudicar la operación. Mientras que el Inception tiene un mecanismo de enfriamiento, dependiendo del ambiente y otras cuestiones, el circuito de protección termal puede estar activado. Si la luz del LED está encendido, le sugerimos a los usuarios que apaguen el altavoz y deje enfriar por un tiempo corto la unidad antes de volverlo a encender.

ADVERTENCIA: Para prevenir mejor el sobre calentamiento, los usuarios deben tener un espacio de un pie entre la unida y la pared. NO cubrir o forrar con ninguna clase de material que pude impedir el flujo de aire, incluyendo ropa, textiles, ropaje en uso. NO instalar en dirección con hacia el sol para prevenir sobre calentamiento. Phonic le sugiere usarlo bajo sombra si es necesario.

14. Peak LED

Este LED se iluminará cuando el altavoz inception llegue a salida de peaks. Para mejores resultados, ajuste el control de nivel de entrada a un punto que solo le permitirá que este LED se ilumine ocasionalmente.

15. Conector de Potencia AC

Conecte al cable de potencia AC este conector a una fuente de energía apta, permitiendo que la unidad sea activada.

16. Selector de Voltaje

Este interruptor permite a los usuarios en cambiar la entrada de voltaje requerida en el suministro de energía del Inception entre 100V – 127V y 220V – 240V como nivel de voltaje local. Esto permite a la unidad que sea usada fuera del país sin tener que alterar o cambiar el suministro de energía interna.

ADVERTENCIA: No cambie el voltaje durante la operación de la unidad.

17. Interruptor de Potencia

Este interruptor activa y desactiva el altavoz Inception.

APLICACIÓN

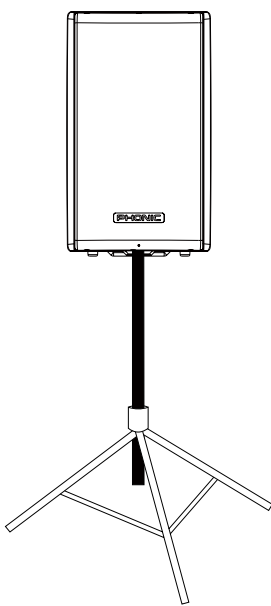

Polo de Montaje Estándar 35mm

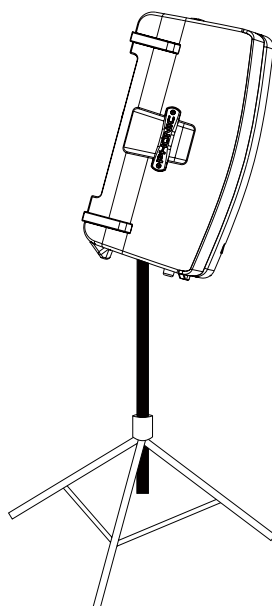

8° de inclinación opción para extender proyección de sonido

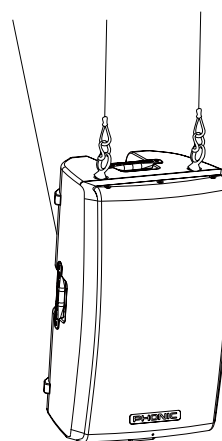

Suspendido desde M10 puntos integrados de instalación

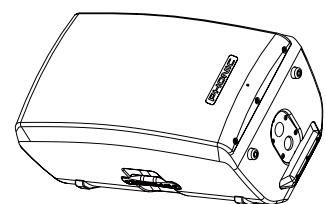

45° posición de monitor en suelo

INSTALADO DE SUSPENSIÓN

Los altavoces Inception ofrecen tres M10 puntos de suspensión para colgar los altavoces. Las mismas están envueltas de cobertura plástica, la apariencia refinada elaborada es cuando los puntos de suspensión no están en uso. Cualquier M10 puntos de suspensión puede ser usado.

Suspendiendo, colgando y montando los altavoces Inception puede causar riesgos de serias cuestiones de salud al ser expuesto al público, así como la posibilidad de muerte. Si usted NO está completamente cualificado para montar estos altavoces por pertinentes de autoridades locales, de estado o nacionales. Bajo ninguna circunstancia trate de colgar o suspender o montar este sistema. Todas las regulaciones de seguridad deben ser cumplidas. Si usted no está completamente cualificado o no está conocimientos de dichas regulaciones mencionadas, asegúrese de consultar a personal cualificado para asistencia.

THEOREM™ DSP (INCEPTION 12DSP)

El 40-bit Theorem™ DSP de Phonic, está disponible en Inception 12DSP que sirve como un "ingeniero de sonido" virtual dentro de cada altavoz. Muchas de las funciones del Theorem tales como alineamiento de tiempo de transductores están esencialmente programados, no accesible o físicamente notable por los usuarios. Otra característica del Theorem™ como el Eliminador de Realimentación y Retardo son activados por el usuario.

Eliminador de Realimentación

Procesado de tiempo-real cognoscitivo. El Eliminador de Realimentación del Theorem se comporta como un escáner de anti-virus, escaneando constantemente toda las frecuencias para disminuir los problemas. Las funciones del Eliminador de Realimentación sin causar retardo o distorsión a la señal de audio.

Instalación del Eliminador de Realimentación

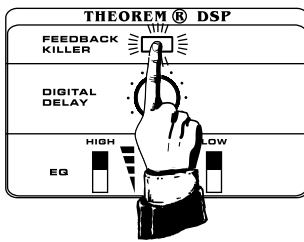

Presione este botón para comenzar. Este botón continuará brillando para indicar el modo de filtro dinámico está activado. Seguirá buscando y destruyendo realimentaciones sin remover la esencia de la música o vocal.

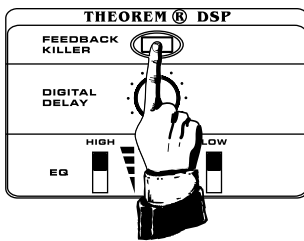

Presione el botón por segunda vez para fijar el eliminador de realimentación en las frecuencias detectadas en el modo dinámico. En este modo, la luz se iluminará firmemente. El modo Locked es particularmente útil para ingenieros de sonido profesional en sesiones de ensayo.

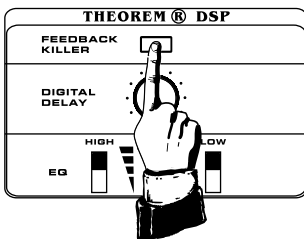

Presione este botón nuevamente y anulación de eliminador de realimentación. Al ser anulado (bypassed), este botón no estará iluminado.

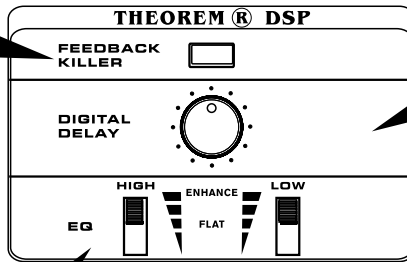

Ecuación Inteligente

El EQ en sonido en vivo es multidimensional. Por ejemplo, muchas compañías tienen pegado un EQ de incremento +3dB en una gama de frecuencia particular sin importarles la distorsión del woofer/ tweeter o sobre excursión que se comporta diferentemente en diferentes frecuencias. El Theorem™ DSP de Phonic compatible con EQ de boost o cut en cada frecuencia con característica de distorsión precisa y excursión de drivers de altavoz. El resultado es de administración de EQ satisfactorio sin añadir distorsión o arriesgar en dañar del tranductor.

Crossover digital de fase precisa con Tiempo de Alineado

Crossovers y ecualizadores escanean estragos débiles en fase de altavoz y tiempo de alineamiento. Theorem™ DSP sobrepasa problemas con fase y tiempo de alineamiento, brindando sonido que es fiel a la producción.

Protección de Altavoz

El Theorem™ DSP es responsable para proteger sus tweeters y woofers. El DSP administra altavoces de excursión, eliminando artefactos de audio, distorsión y daños de altavoz.

Función de Retardo

Theorem™ DSP permite a los usuarios en programar el tiempo de retardo correcto para alineamiento de multi-altavoces.

Configuración de Retardo

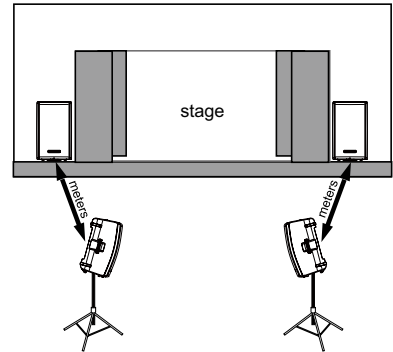

Mida la distancia entre FOH y altavoces posteriores. Si usted mide la distancia en unidad de pie, favor de convertirlo a metros.

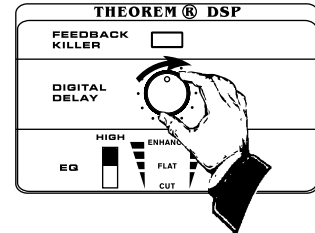

Ajuste el control de retardo encontrado en la parte posterior del Inception 12DSP a la distancia apropiada.

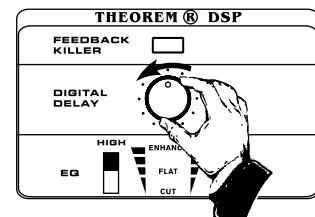

Gire el control todo hacia la izquierda para desactivar el circuito de retardo.

English

Deutsch

Español

Français

Português

日本語

简体中文

ESPECIFICACIONES

Configuración	Altavoz de Escenario de 2-Vías /45 Grados Monitor de Suelo
Transductores	
Cono de Baja Frecuencia	12" Papel/Woofers de Fibra Composita
Cono de Alta Frecuencia	Bocina de Compresión Titanio Puro 1.75"
Respuesta en Frecuencia	
Respuesta en Frecuencia (-6 dB)	48 Hz - 20 kHz
Respuesta en Frecuencia (-10 dB)	45 Hz - 22 kHz
Cobertura Nominal	80 Grado Conical
Máximo NPS (SPL)	131 dB
Amplificadores	
Tecnología de Amplificador	Baja Frecuencia Clase D / Frecuencia Alta Clase AB
Salida Total de Amp <1% THD	550 Watt RMS <0.1% THD / 1100 Watt Peak
Salida LF <1% THD	450 Watt RMS <0.1% THD / 900 Watt Peak
Salida HF <1%THD	100 Watt RMS <0.1% THD / 200 Watt Peak
Controles	12A: Potencia, Ganancia A, Ganancia B, EQ Alto, EQ Bajo, Low Cut 12DSP: Potencia, Ganancia A, Ganancia B, EQ, Retardo, Eliminador de Realimentación, Modo LED Frontal, Turn Off cronometrado
Indicadores de Señal	Potencia, Señal A, Señal B, Termal, Peak
Conectores	Dos entradas de nivel balanceadas XLR/TRS/mic (Combo), Línea de salida balanceada macho, Conectores de Potencia 12DSP añadidos: Entradas Estéreo RCA
Encaje	polímero resistente anti-impacto
Rejilla	calibre de acero 18 con acabado de polvo negro
Suspensión / Montaje	Tres Puntos de Suspensión M10
Polo de Montaje	Polo de montaje de 35 mm ángulo dual con opción de 8 grados inclinado para extender más alcance con la audiencia
Manillas	Manillas 3 PU
Dimensiones de Caja (Alt x An x P)	635 x 375 x 372.5 mm (25" x 14.8" x 14.7")
Peso de Unidad	19 kg (41.9 lbs)

Electrónica Avanzada	Theorem™ DSP (Solo Inception 12DSP)
Factor Alto de Amortiguamiento	Eliminador de Realimentación Automático
Cicuito de Woofer estabilizado	Configuración de Retardo para alineamiento de multi-altavoces
Corrección de Fase	EQ Inteligente
Alineamiento de Tiempo	Crossover digital de Fase precisa
Crossover de 4ª orden Linkwitz-Riley	Protección de Transductor
Protección de Transductor	

SERVICIO Y REPARACIÓN

Para refacciones de reemplazo y reparaciones, por favor póngase en contacto con nuestro distribuidor de Phonic en su país. Phonic no distribuye manuales de servicio directamente a los consumidores y, avisa a los usuarios que no intenten hacer cualquier reparación por sí mismo, haciendo ésto invalidará todas las garantías del equipo. Puede encontrar un distribuidor cerca de usted en <http://www.phonic.com/where/>.

INFORMACIÓN DE LA GARANTIA

Phonic respalda cada producto que hacemos con una garantía sin enredo. La cobertura de garantía podría ser ampliada dependiendo de su región. Phonic Corporation garantiza este producto por un mínimo de un año desde la fecha original de su compra, contra defectos en materiales y mano de obra bajo el uso que se instruya en el manual del usuario. Phonic, a su propia opinión, reparará o cambiará la unidad defectuosa que se encuentra dentro de esta garantía. Por favor, guarde los recibos de venta con la fecha de compra como evidencia de la fecha de compra. Va a necesitar este comprobante para cualquier servicio de garantía. No se aceptarán reparaciones o devoluciones sin un número RMA apropiado (return merchandise authorization). En orden de tener esta garantía válida, el producto deberá de haber sido manejado y utilizado como se describe en las instrucciones que acompañan esta garantía. Cualquier atentado hacia el producto o cualquier intento de repararlo por usted mismo, cancelará completamente esta garantía. Esta garantía no cubre daños ocasionados por accidentes, mal uso, abuso o negligencia. Esta garantía es válida solamente si el producto fue comprado nuevo de un representante/distribuidor autorizado de Phonic. Para la información completa acerca de la política de garantía, por favor visite <http://www.phonic.com/warranty/>.

SERVICIO AL CLIENTE Y SOPORTE TÉCNICO

Le invitamos a que visite nuestro sistema de ayuda en línea en www.phonic.com/support/. Ahí podrá encontrar respuestas a las preguntas más frecuentes, consejos técnicos, descarga de drivers, instrucciones de devolución de equipos y más información de mucho interés. Nosotros haremos todo el esfuerzo para contestar sus preguntas lo antes posible.

support@phonic.com
<http://www.phonic.com>

PHONIC

English

Deutsch

Español

Français

Português

日本語

简体中文

使用说明书

目录

前言.....	1
特色.....	1
内含产品.....	1
系统操作.....	1
产品介绍.....	2
应用.....	3
悬挂式安装.....	3
THEOREM™ 数字信号处理器 (Inception 12DSP).....	4
规格.....	5
附录	
尺寸.....	1

PHONIC保留不预先通知即可更新本文件的权利。

English

Deutsch

Español

Français

Português

日本語

简体中文

重要安全说明

1. 请在使用本机前，仔细阅读以下说明。
2. 请保留本使用手册，以便日后参考。
3. 为保障操作安全，请注意所有安全警告。
4. 请遵守本使用手册内所有的操作说明。
5. 请不要在靠近水的地方，或任何空气潮湿的地点操作本机。
6. 本机只能用干燥布料擦拭，请勿使用喷雾式或液体清洁剂。清洁本机前请先将电源插头拔掉。
7. 请勿遮盖任何散热口。确实依照本使用手册来安装本机。
8. 请勿将本机安装在任何热源附近。例如：暖气、电暖气、炉灶或其它发热的装置(包括功率扩大机)。
9. 请注意极性或接地式电源插头的安全目的。极性电源插头有宽窄两个宽扁金属插脚。接地式电源插头有两支宽扁金属插脚和第三支接地插脚。较宽的金属插脚(极性电源插头)或第三支接地插脚(接地式电源插头)是为安全要求而制定的。如果随机所附的插头与您的插座不符，请在更换不符的插座前，先咨询电工人员。
10. 请不要踩踏或挤压电源线，尤其是插头、便利插座、电源线与机身相接处。
11. 本机只可以使用生产商指定的零件/配件。
12. 本机只可以使用与本机搭售或由生产商指定的机柜、支架、三脚架、拖架或桌子。在使用机柜时，请小心移动已安装设备的机柜，以避免机柜翻倒造成身体伤害。
13. 在雷雨天或长期不使用的情况下，请拔掉电源插头。
14. 所有检查与维修都必须交给合格的维修人员。本机的任何损伤都须要检修，例如：电源线或插头受损，曾有液体溅入或物体掉入机身内，曾暴露于雨天或潮湿的地方，不正常的运作，或曾掉落等。



这个三角形闪电标志是用来警告用户，装置内的非绝缘危险电压足以造成使人触电的危险性。



这个三角形惊叹号标志是用来警告用户，随机使用手册中有重要操作与保养维修说明。

警告：为减少火灾或触电的危险性，请勿将本机暴露于雨天或潮湿的地方。

注意：任何未经本使用手册许可的操控，调整或设定步骤都可能产生危险的电磁幅射。

前言

恭喜您购买了Phonic的优质产品-Inception 12主动式扬声器系统。Inception 12系统的D类放大提供了1100瓦的强大功率及高达131Db的最大可承受音压,在各形各色的场地中为您提供充沛的功率输出。同时, Inception系列的轻量化设计,人体工学把手, M10悬挂吊点及具有双重支架角度的支架安装孔等功能大幅地提升了便携性。Phonic的工程师为了让Inception系列能忠实地传达宽广的音场及清测的音乐性而特地设计了高受力强度系数的低音单体及1.75英寸纯钛震膜高音单体

Inception系列的聚合物箱体具备了可以将失真降到最低,并提升音场正确度的特殊曲线设计。性能可靠度,稳定度及耐用度即是开发过程中的首要考虑。具备石破天惊的1100瓦特输出同时内建了2声道的混音器,精制的电子组件,及便利携带性, Inception 12系统轻易地完成任何任务

精制的低音及高音单体

不像许多的扬声器制造商使用组装好的OEM低音,高音单体, Inception系列从锥盆, 钛高音震膜曲率, 音圈到磁场特性皆是为了独一无二的Phonic特性, 及独一无二的Inception特性。优异的12吋低音单体具有超高的受力强度系数及长冲程的特性, 制造出小箱体扬声器不可能得到的深沉低音表现。1.75英寸的纯钛震膜压缩式高音及号角具有80度的扩散角度, 有助于清澈的音乐表现

进阶的可靠度

经验及科技带来了值得信赖的优异可靠度。在推出市场前Inception系列已经经历超过1000小时的实境及实验室测试, 从仿真的高温及接近0度的寒冷情境,到潮湿甚至电压不稳的考验, Inception系列都战胜了这些恶劣的环境挑战。

进阶的主动式电子零件

在35年的经验背后, Phonic 拥有少数品牌能够相提并论的高阶电子技术背景。不难从Inception系列的外观感受到内部所负涵的高级组件, 包括有

- 发生时间差及相位校正：在聆听测试中, 许多参与者都发现Inception 12A比起其他扬声器多了更具现场感的特性。这都必须归功于Phonic所使用的主动式电子组件, 能有效的确保聆听者得到原音重现的效果
- 高阻尼系数及高稳定性的低音单体：Inception 12A的扩大机具有相当高的阻尼系数以确保低音单体能有最优异的表现。除此之外, Phonic的工程师还增加许多能降低电流反馈, 稳定单体运作的电路设计, 也相对的提升了深沉的低频表现
- 转换器保护设计：高音及低音单体附近的主动式电子组件均有降低失真, 保护单体的设计
- 内建高精度相位的4阶Linkwitz-Riley分音器

特色

- 出色的音质, 输出功率及轻量耐用的箱体设计
- 提供1100瓦的D类放大设计
- 高达131dB的最大可承受音压
- 特制的1.75英寸压缩式钛高音及长冲程的12吋低音
- 45Hz ~22kHz之间超平坦的频率响应曲线
- 撞击防护的聚合物箱体
- 高级18 gauge钢质防护网
- 悬吊安装用M10悬挂点
- 双重角度设计的标准35毫米支架孔(可倾斜8度安装)
- 19公斤 (41.9 磅)轻量高便携性的设计
- 双声道NEUTRIK的XLR, 1/4英寸复合式输入及XLR输出
- 40位的Theorem™数字信号处理器:回授消除器, 延迟效果器, 相位/时间校正, 单体防护设计及Inception 12DSP上的智能均衡器

内含产品

- Inception扬声器
- 交流电源线
- 使用手册

系统操作

1. 将所有的音量控制旋钮调整到最小, 均衡器控制旋钮调整到至中的设定
2. 接上所有需要的接线-麦克风线或其他输入讯号线-至所有提供的输入端
3. 开启设备的电源并缓慢地将声道音压及系统音压调整至需要的大小
4. 调整均衡器, 高通滤波器, 回授消除器, 延迟效果器及其他可提升音效的功能

备注:建议使用隔离屏蔽的讯号线材以避免哼声或电磁干扰

产品介绍

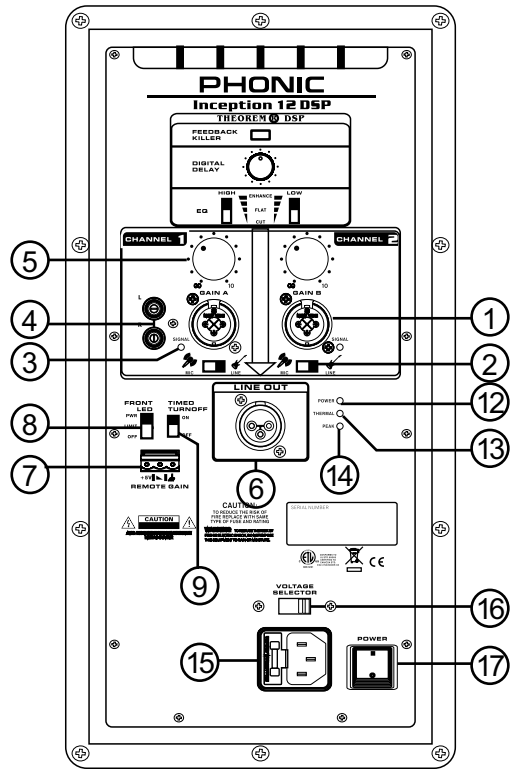
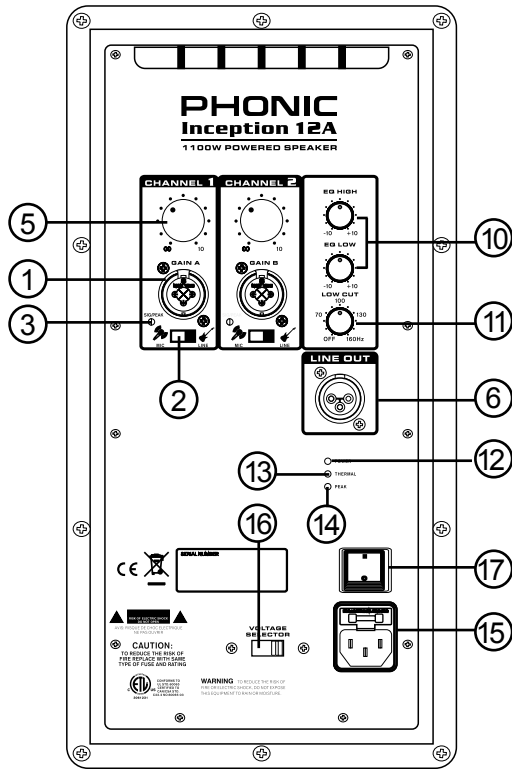

1. 复合式输入插座

Inception系列扬声器设计有1/4英寸及XLR输入, 可接受平衡式或不平衡式讯号, 用户可透过输入插座下方的Mic/Line切换按钮来选择输入讯号模式。

2. 麦克风 / 线性输入切换

切换到Mic输入时将允许复合式输入端接受麦克风讯号。当切换到Line 输入后, 输入端将自动接受所有其他类型的输入讯号

3. 讯号 / 峰值指示灯

当任何种类的讯号被输入端接受后, 讯号指示灯为绿色。而当输入讯号接近峰值并将启动内建的限幅器时, 指示灯将显示为红色。此时建议将输入讯号源的输出音压降低。

4. RCA 输入 (DSP型号上)

输入声道1提供了可直接链接CD或MP3等消费性电子设备的RCA立体声输入插座。输入讯号将被传送到线性输出端子并传送到扬声器。

5. 增益控制

增益控制允许用户调节复合式输入端的输入讯号音压。调节至最左边的位置将完全关闭输入讯号, 而最右边的位置则将为输入讯号增加10dB的音压强度

6. 线性输出

使用XLR端子的线性输出端会将输入声道1和2的最终混音传送到扬声器或其他设备。无论任何情形请勿将线性输出端与设备的输入端链接, 以避免回路产生的不悦耳噪声

7. 远程增益衰减 (仅限DSP型号上)

3针的欧规连接端子可为Inception 12DSP提供远程增益衰减功能。同时亦可将扬声器切换至待机模式。透过变换中央针脚(+5V针脚及接地针脚之间)的电压即可线性地调整扬声器音量。中央针脚的电压可以透过分压器或外部装置提供。用户可以用分压器同时控制好几个扬声器

亦可连接继电器或手动连接中央针脚及接地针脚将Inception切换至待机模式

警告:请勿施加高于或低于5伏特的电压于中央针脚和接地针脚间, 否则将导致设备异常。亦不建议用户将中央针脚直接与+5V针脚连接

8. 正面LED模式 (仅限DSP型号上)

这一个开关允许用户决定指示灯的操作模式。Inception正面的这个指示灯可告知用户目前设备为使用中, 或是已启动限幅电路

9. 定时器自动关机 (仅限DSP型号上)

这个开关允许用户开启或关闭Inception DSP的定时器自动关机功能。当该功能启动后, 并侦测到5分钟内没有任何操作, 设备将自动关机

10. 2段式均衡器 (仅限Inception 12A 上)

这两个调节器允许用户在需要时对高频及低频增强或衰减10dB

11. 高通滤波器 (仅限Inception 12A 上)

Inception 12A提供了高级的Linkwitz-Riley高通滤波器, 可使扬声器滤除不必要的低频噪声。透过旋钮可以调整预滤除的频率, 最高可达180Hz。逆时针旋转旋钮则可关闭高通滤波器

English
Deutsch
Español
Français
Português
日本語
简体中文

12. 电源LED指示灯

当Inception与正确的电源供应连接并按下电源开关后，这个指示灯将亮起

13. 过热指示灯

当扬声器发热并将达到对设备产生危害的高温时，过热指示灯将亮起。有时是使用环境或者是其他原因造成，过热保护电路及内部冷却系统也都将启动。指示灯亮起时建议将扬声器关闭，并直到一段时间的冷却后再将设备重新开启

警告:有效避免过热情形产生的方法是将设备与最靠近的背墙保持至少1尺的距离。也不要将会妨害空气流动的物体例如衣服、编织物、帘幔等覆盖在使用中的设备之上。也禁止将设备安装在阳光直接曝晒的地方以避免过热。Phonic建议在必需时使用遮阳棚

14. 峰值指示灯

当Inception的输出到达峰值并产生失真噪声之前，峰值指示灯即会亮起。最好的使用设定是调节输入讯号的控制直到峰值指示灯偶尔会亮起的状态

15. 交流电源连接插座

将随附的交流电源线与此插座连接，并连接至提供适当电压的电源以启动设备

16. 电压选择开关

这个开关允许用户在100V – 127V 及 220V – 240V之间，对设备切换至适合当地的电压供应。无须更换内部的电源供应器即可于全球使用

警告:当设备使用中请勿切换电压选择开关

17. 电源开关

电源开关可对设备进行开启、关闭，并提供设备适当的电源

应用

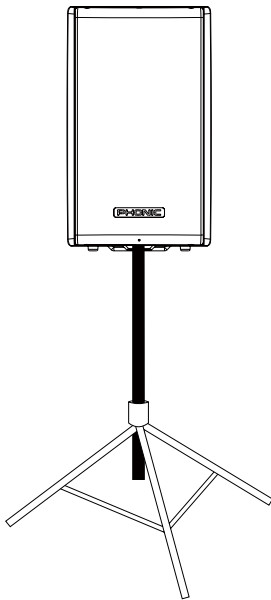

标准35毫米支架安装孔

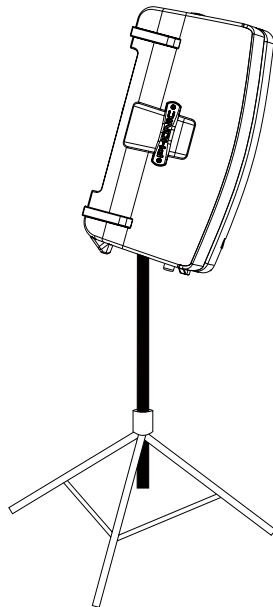

8度倾斜支架安装孔

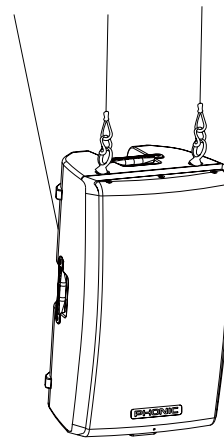

具M10悬挂点以供
悬吊安装

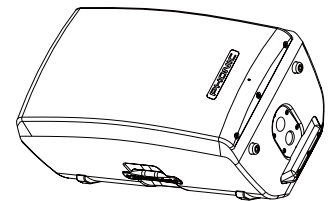

45度倾斜角适合担任舞
台监听

悬挂式安装

Inception系列扬声器提供了3个内建的M10悬挂吊点以便悬吊安装。当未使用时，悬挂吊点会由塑料盖盖住以维持Inception流线的外观。任何具M10螺纹的环首螺栓皆可在悬挂时使用。

将 Inception 扬声器吊至高处悬挂的施工过程很有可能对附近的大众造成危险甚至是死亡意外的发生，如果您并非具有证照或是具备施工技能的专业人员，请勿轻易尝试自行悬挂扬声器。务必须连系合格有经验的技师，并依照相关的安全法规进行施工

THEOREM™ 数字信号处理器 (INCEPTION 12DSP)

Inception 12DSP 内的40位Theorem™数字信号处理器, 扮演着无形的音响工程师的角色. 许多处理器内的功能, 像是可内部编辑的转换器时间校正, 并非用户可以自行修改. 其他像是回授消除器或是延迟效果则是用户可以自行启动的.

回授消除器

实时的讯号处理能力. Theorem™的回授消除器就像是病毒的扫描仪, 持续地寻找可能造成问题的频率. 同时并不会对讯号造成延迟或失真

回授消除器设定

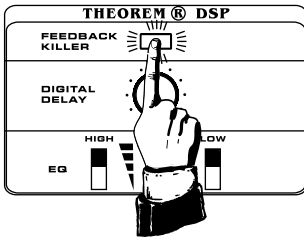

按下开关以启动回授消除器, 并将伴随闪动的背光灯, 代表消除器将持续地在不影响音乐性及人声频段下寻找回授并加以消除

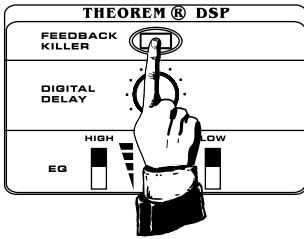

第2次按下开关则会将动态模式下所侦测到的回授频率锁定. 该模式下指示背光灯将持续发亮. 锁定模式对于专业音响工程师的排练将是非常实用的工具

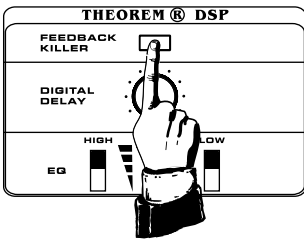

再次按下开关将关闭回授消除器. 背光灯也将关闭

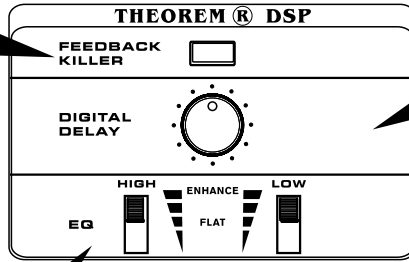

智能均衡器

现场成音需要不一样思维的均衡器设计, 当大多数的制造厂商仅仅提供了针对某些频率进行3dB的放大或衰减而未考虑到低音单体/高音单体在某些频段的失真时, Phonic的40位Theorem™数字信号处理器则为扬声器单体完美地提供任何频段上增强衰减的失真特性匹配.

高精度相位并具时间校正的数字分音器

分音器及均衡器将寻找对扬声器的相位及发声时间造成破坏的因素, 透过Theorem™数字信号处理器加以校正以提供无失真的精确发声

扬声器保护设计

Theorem™数字信号处理器同时亦负责保护你的高音及低音单体. 数字信号处理器负责管理单体偏移, 并降低讯号的失真以降低单体的伤害

延迟功能

Theorem™数字信号处理器允许用户为多扬声器设定正确输入延迟时间

延迟功能设定

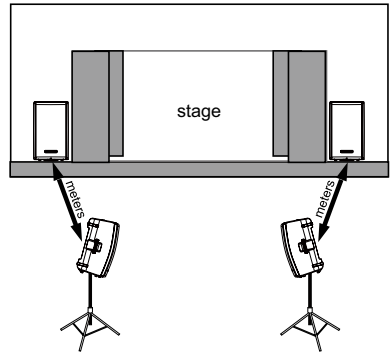

请先测量舞台主扬声器及后场辅助扬声器的距离, 并请使用公尺为测量单位.

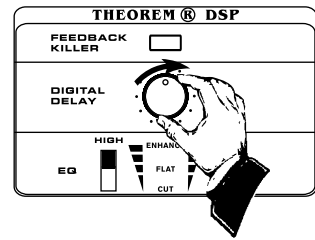

在Inception 12DSP的后方进行延迟控制调整至接近的距离

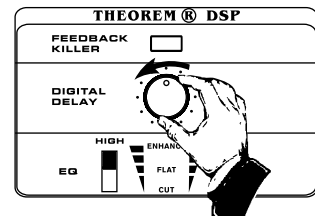

逆时针旋转旋钮至底则将关闭延迟电路

English

Deutsch

Español

Français

Português

日本語

简体中文

规格

型式	2音路舞台扬声器 / 45度角倾斜舞台监听
单体	
低频	12吋纸盆/纤维复合式低音单体
高频	1.75吋纯钛震膜压缩式号角
频率响应	
频率响应 (-6 dB)	48 Hz - 20 kHz
频率响应 (-10 dB)	45 Hz - 22 kHz
扩散范围	80度圆锥形
最大可承受音压	131 dB
扩大机	
扩大线路	低频使用D类放大 / 高频使用AB类放大
总输出功率 <1% THD	550 Watt 平均输出功率 <0.1% THD / 1100 Watt 峰值输出功率
低频输出功率 <1% THD	450 Watt 平均输出功率 <0.1% THD / 900 Watt 峰值输出功率
高频输出功率 <1% THD	100 Watt 平均输出功率 <0.1% THD / 200 Watt 峰值输出功率
面板控制	12A: 电源, 增益 A, 增益 B, 高频等化, 低频等化, 高通滤波器 12DSP: 电源, 增益 A, 增益 B, 均衡器, 延迟器, 回授消除器, 正面 LED 模式, 倒数自动关机
指示灯	电源, 讯号 A, 讯号 B, 过热, 峰值
连接端子	2个平衡式的 XLR/TRS (复合式输入端), 平衡式 XLR线性输出, 电源线插座 12DSP 额外具有: 立体声 RCA 输入
箱体	耐冲击的聚合物箱体
网罩	18 gauge 烤漆钢网
悬挂安装	3个 M10 悬挂吊点
支架安装	双重角度设计的标准35毫米支架孔(可倾斜8度安装)
把手	3个 PU 把手
箱体尺寸 (高x宽x深)	635 x 375 x 372.5 毫米 (25 x 14.8 x 14.7 英寸)
净重	19 公斤 (41.9 磅)

先进电子组件	Theorem™ 数字信号处理器 (仅限Inception 12DSP)
高阻尼系数 低音单体稳定电路 相位校正 时间差校正 4阶 Linkwitz-Riley 分音器 单体保护	自动回授消除器 多扬声器设定用延迟效果设定 智能均衡器 高精度相位数字分音器 单体保护

服务与维修

如需更换零件，服务和维修，请联系您所在国家的Phonic代理商。Phonic不向用户提供维修手册，且建议用户不要擅自维修机器，否则将无法获得任何保修服务。您可登录<http://www.phonic.com/where/>查找离您最近的代理商。

保修

Phonic承诺对每件产品提供完善的保修服务。根据所在地区的不同，保修时间或有延长。自原始购买之日起，Phonic即对在严格遵照使用说明书的操作规范下，因产品材质和做工所产生的问题提供至少1年的保修服务。Phonic可根据保修条例自行选择维修或更换缺陷产品。请务必妥善保管购买凭证，以此获得保修服务。对未获得RMA编号(退货授权)的申请，Phonic将不予办理退货或维修服务。保修服务只适用于正常使用下所产生的问题。用户需严格遵照使用说明书正确使用产品，任何因肆意损坏，擅自维修，意外事故，错误使用或人为疏忽所造成的问题，都不在保修受理范围之内。此外，担保维修只适用于在授权代理商处的有效购买。如需了解全部的保修信息，请登录<http://www.phonic.com/warranty/>。

客户服务和技术支持

敬请访问<http://www.phonic.com/support/>。从该网站上，您可获得各种常见问题的解答，技术指导，并可下载产品驱动，获得有关退货指导以及其它有用的信息。我们将竭尽全力在两个工作日内回复您的问题。

support@phonic.com
<http://www.phonic.com>

PHONIC

DIMENSIONS DIMENSIONES 尺寸

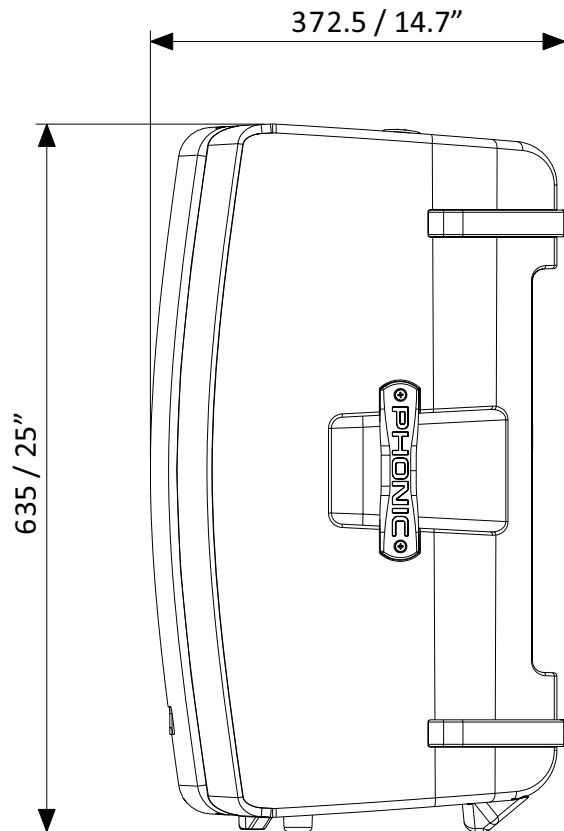
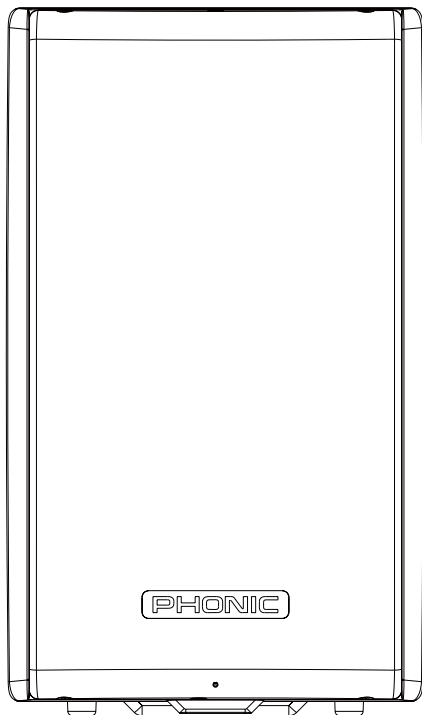
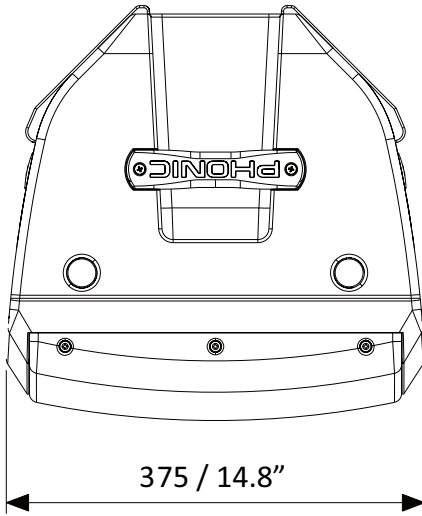

measurements are shown in mm/inches
Todas las medidas están mostradas en mm/pulgadas.
尺寸是以毫米mm/英寸inch表示。

PHONIC
WWW.PHONIC.COM