

# PHONIC

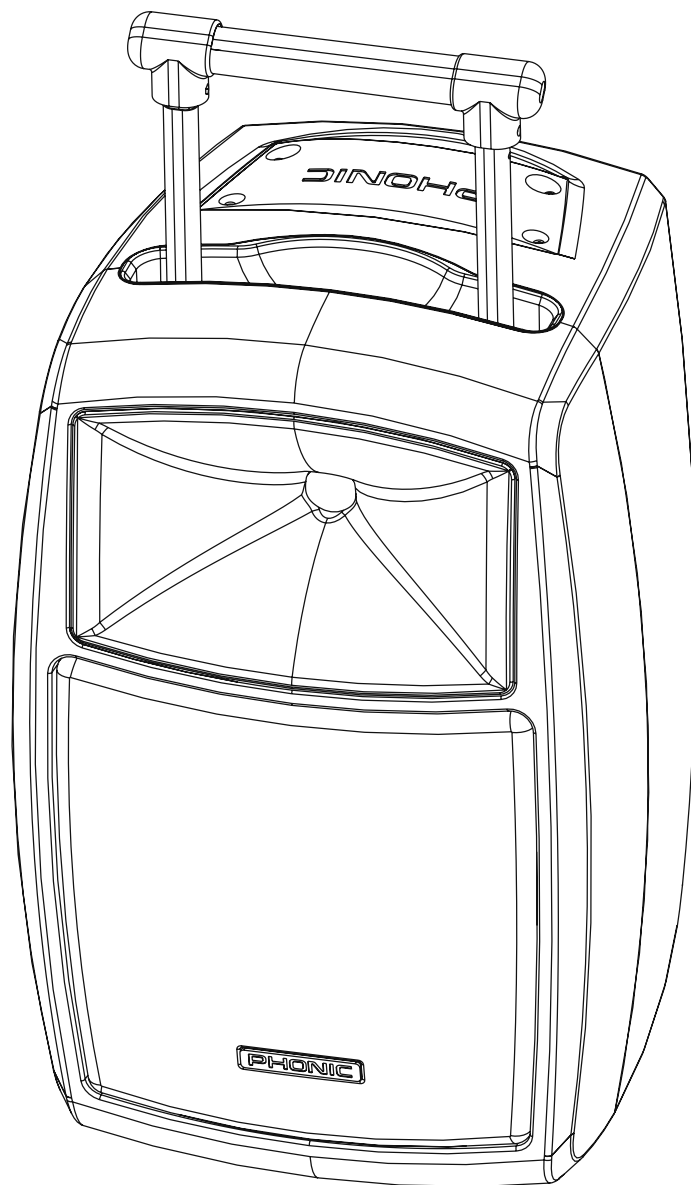

WWW.PHONIC.COM

## SAFARI 3000

- User's Manual
- Manual del Usuario

# SAFARI 3000

320 Watt All-In-One Portable PA System

Sistema PA Portable Todo en Uno 320 Watt



**ENGLISH.....I**  
**ESPAÑOL.....II**  
**APPENDIX.....III**

# USER'S MANUAL

## CONTENTS

Introduction..... 1

Advanced Electronics. Advanced Reliability ..... 1

Features..... 1

Included Components..... 1

Optional Components..... 1

Bluetooth..... 1

Front View..... 2

Rear View..... 2

Applications..... 3

Power-Related Instruction..... 4

Replacing the Batteries..... 4

Installing the WR-1 Safari Wireless Receiver Modules..... 4

Operating Safari's Wireless System..... 4

Transmitter Components..... 5

Installation of Safari CD/USB or USBR-1..... 6

Specifications..... 8

Wireless Specifications..... 9

## APPENDIX

Dimensions..... 1

Phonic reserves the right to improve or alter any information within this document without prior notice

## IMPORTANT SAFETY INSTRUCTIONS

The apparatus shall not be exposed to dripping or splashing and that no objects filled with liquids, such as vases, shall be placed on the apparatus. The MAINS plug is used as the disconnect device, the disconnect device shall remain readily operable.

**Warning:** the user shall not place this apparatus in the confined area during the operation so that the mains switch can be easily accessible.

1. Read these instructions before operating this apparatus.
2. Keep these instructions for future reference.
3. Heed all warnings to ensure safe operation.
4. Follow all instructions provided in this document.
5. Do not use this apparatus near water or in locations where condensation may occur.
6. Clean only with dry cloth. Do not use aerosol or liquid cleaners. Unplug this apparatus before cleaning.
7. Do not block any of the ventilation openings. Install in accordance with the manufacturer's instructions.
8. Do not install near any heat sources such as radiators, heat registers, stoves, or other apparatus (including amplifiers) that produce heat.
9. Do not defeat the safety purpose of the polarized or grounding-type plug. A polarized plug has two blades with one wider than the other. A grounding type plug has two blades and a third grounding prong. The wide blade or the third prong is provided for your safety. If the provided plug does not fit into your outlet, consult an electrician for replacement of the obsolete outlet.
10. Protect the power cord from being walked on or pinched particularly at plug, convenience receptacles, and the point where they exit from the apparatus.
11. Only use attachments/accessories specified by the manufacturer.
12. Use only with a cart, stand, tripod, bracket, or table specified by the manufacturer, or sold with the apparatus. When a cart is used, use caution when moving the cart/apparatus combination to avoid injury from tip-over.
13. Unplug this apparatus during lightning storms or when unused for long periods of time.
14. Refer all servicing to qualified service personnel. Servicing is required when the apparatus has been damaged in any way, such as power-supply cord or plug is damaged, liquid has been spilled or objects have fallen into the apparatus, the apparatus has been exposed to rain or moisture, does not operate normally, or has been dropped.

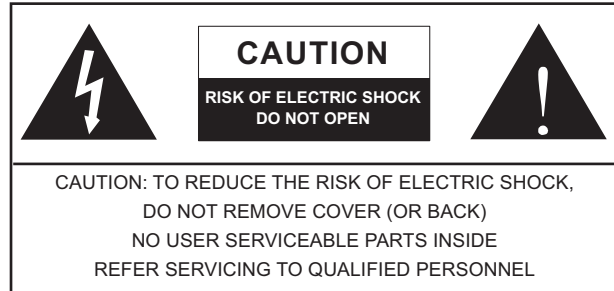

The lightning flash with arrowhead symbol, within an equilateral triangle, is intended to alert the user to the presence of uninsulated "dangerous voltage" within the product's enclosure that may be of sufficient magnitude to constitute a risk of electric shock to persons.



The exclamation point within an equilateral triangle is intended to alert the user to the presence of important operating and maintenance (servicing) instructions in the literature accompanying the appliance.

**WARNING:** To reduce the risk of fire or electric shock, do not expose this apparatus to rain or moisture.

**CAUTION:** Use of controls or adjustments or performance of procedures other than those specified may result in hazardous radiation exposure.



## Introduction

Congratulations on purchasing the Safari 3000, Phonic's latest all-in-one, battery-powered sound solution. Powered by advanced class D amplifiers that deliver a commanding 320 Watts, the Safari 3000 can reach crowds of 1,500+ people with a max SPL of 115dB. At a lightweight 16kg, the Safari 3000 is designed for excellent portability. With its retractable metal handle, wheels, and integrated microphone storage, transporting the Safari 3000 is a breeze. The Safari's rugged polymer body, rounded corners, and internal bracing system maximize structural strength, allowing the Safari to withstand heavy use.

Safari's electronic circuitry, including the amplifier, battery, and power supply are state-of-the-art. The efficient battery system can operate 7 to 10 hrs on a full charge and the quick recharge circuitry recharges in less than 8 hours. The onboard 3-channel mixer has versatile input options, including Neutrik combo jacks accepting XLR and TRS phone jacks, 1/8" mini stereo, and RCA.

Sound expansion is especially easy with the Safari 3000. Up to two passive companion speakers can be added through its powered Speakon jack. Finally, options such as Phonic's auto-scan wireless microphones, CD/USB player & recorder, and USB recorder give users the flexibility to customize the Safari 3000 into a perfectly tailored solution. So whether you are a street vendor, a musician, a teacher, or a business professional, the rugged, versatile, and powerful Safari 3000 is your ultimate portable system.

## Features

- Ultra-durable & lightweight (16kg) all-in-one battery powered sound solution
- 320 Watt Class D amplifier technology
- Maximum SPL of 115dB reaches crowds of 1,500+ people
- Impact resistant polymer enclosure with internal bracings
- 1" pure titanium tweeter and 10" woofer
- Flat frequency response between 50Hz and 18kHz
- Metal retractable handle and wheels for excellent portability
- 3 channel onboard mixer: Dual combo jacks (XLR & ¼"), RCA, and mini stereo
- Bluetooth wireless audio streaming from smartphones and tablets
- Add up to two passive companion speakers with the powered Speakon jack
- 7 to 10 hour operation time on fully charged batteries
- Battery protection circuitry protects batteries during storage
- Tone control and echo reverb effects
- 4-segment battery status indicator
- "Voice-priority" music ducking feature
- Integrated microphone storage slots
- Advanced wireless microphone system with auto-scan frequency finder (optional)
- All-in-one CD player and MP3 player/recorder (optional)

## Included Components:

- Safari 3000 unit with 2 lead-acid batteries installed
- AC power cable
- User's manual

## Optional Components:

- CD/USB Player and recorder with remote control
- USBR-1 USB player and recorder with USB connector
- WM-1S wireless handheld microphone system
- WL-1S wireless lavalier microphone system
- WH-1S wireless headset microphone system
- Safari 3000P passive expansion speaker

## Bluetooth Connection

The Safari 3000 features built-in Bluetooth, allowing the system to receive audio from modern smartphones and tablets. The Bluetooth audio is sent directly to the Safari's main mix so audio levels must be controlled by the connected device.

### Connecting a Bluetooth Device

1. Set the "Wireless Pairing" switch to the ON position.
2. Enter your smartphone or tablet's Bluetooth setup options and find the "Phonic.BT" Bluetooth device.
3. If requested, the password for the Safari 3000's Bluetooth function is 0000. A lot of modern smartphones will enter this as the default password.
4. Audio signals received through the Bluetooth interface will be routed directly to the Safari's main mix.
5. To reset the connection, turn your phone or tablet's Bluetooth connection off and then on again.
6. When using cell phones and tablets, it may be a good idea to turn on "Airplane Mode" or "Flight Mode" to stop phone calls or push notifications from interrupting your audio. Bluetooth is traditionally disabled when this mode is activated but can typically be re-activated without affecting any other settings.

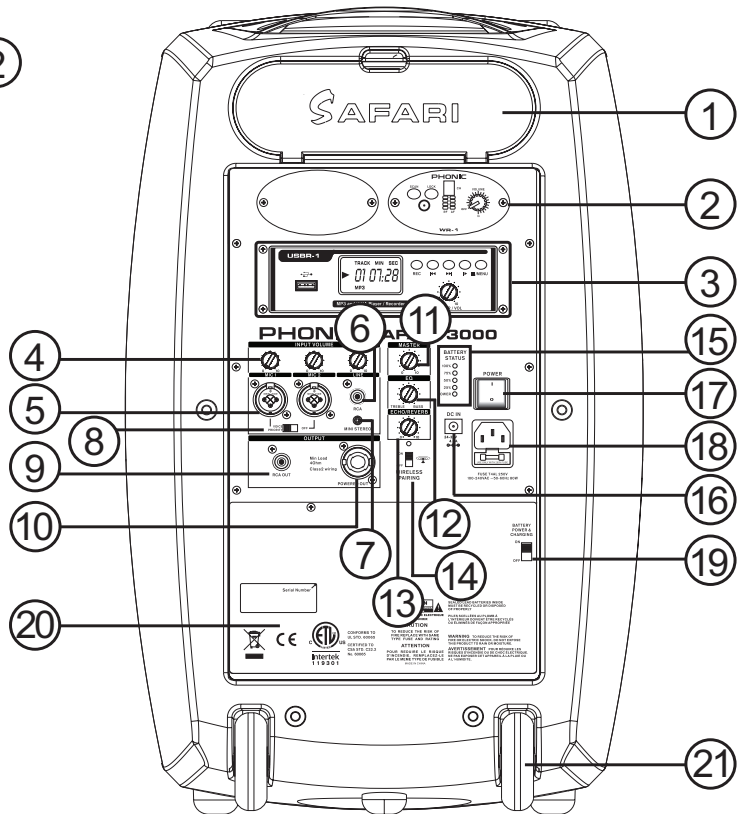
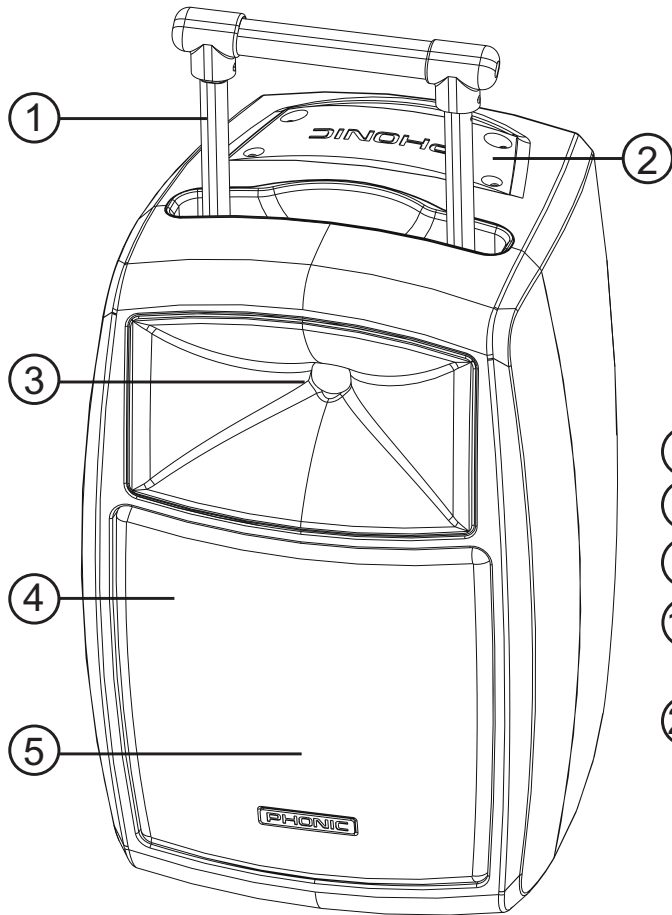

**Front View**

- 1. **Retractable Handle:** Durable retractable metal handle
- 2. **Fixed Metal Handle:** Top-mounted metal handle
- 3. **High Frequency Speaker:** 1" pure titanium compression horn
- 4. **Low Frequency Speaker:** 10" custom-tuned paper/fiber composite woofer
- 5. **Speaker Grille:** 1.3 mm power-coated steel grille

**Rear View**

- 1. **Microphone Storage Compartment**  
Two handheld microphones can be stored inside the integrated storage compartment.
- 2. **One-Touch Auto-Scan Wireless Microphone Receiver Modules**  
Two wireless modules can be installed in the Safari 3000.
- 3. **Safari CD/USB and USBR-1 Modules**  
Optional CD/USB or USBR-1 modules can be installed onto the Safari 3000.
- 4. **Channel Volume Controls**  
Channels 1 through 3 each have dedicated level controls.
- 5. **Combo Jacks**  
Combo jacks accept both balanced and unbalanced signals from XLR and 1/4" TRS connectors.

- 6. **RCA Input**  
The RCA input is ideal for connecting iPods, CD/DVD players, and blu-ray players.
- 7. **Mini Stereo Input**  
The 1/8" mini stereo jack is identical to those used by portable CD player, iPod and other MP3 players.
- 8. **Voice Priority**  
When activated, the voice priority circuitry automatically detects signals from the microphone inputs and reduces volume from line inputs as necessary. Voice priority reduces volume from Channel 3 and the optional CD player, giving priority to microphone Channels 1 & 2.
- 9. **RCA Output**  
The RCA output sends the Safari's combined output signal to external devices like tape recorders, mp3 recorders or external mixers.
- 10. **Powered Speakon Output (4 Ohm Minimum Load)**  
The Safari 3000's Speakon output powers up to two 8ohm passive companion speakers (Safari 3000P). Warning: Note the minimum 4 ohm load for this connection.
- 11. **Master Volume Control**  
Master volume controls the summed output level of the Safari.

**12. EQ**

Turn counter-clockwise to increase the bass response while simultaneously lowering the treble response. Turning clockwise will increase the treble response while reducing the bass.

**13. Echo Reverb Effect**

Turning this rotary control to the right gradually increases the amount of echo-reverb added to the output.

**14. Wireless Pairing**

Turn this switch on to activate the Safari 3000's built-in Bluetooth function. When activated, the Safari 3000 will be available as "Phonic.BT" within your smartphone or tablet's Bluetooth feature. The password is 0000.

**15. Battery Status Indicators**

The Safari 3000's 4-segment battery LEDs display battery status.

**16. DC Power Input**

As an alternative to AC power, the DC input powers the Safari and charges internal batteries through DC power (DC 24V ~ 32V). When recharging the battery, ensure that the Battery Power and Charging switch is in the ON position.

**17. Power Switch**

Use this switch to turn the Safari 3000 on.

**18. AC Power Input**

A standard AC power connector powers and charges the Safari 3000.

**19. Battery Power and Charging Switch**

This switch activates the connection between the Safari and its internal batteries. Please place switch in the OFF position if you do not plan on using the Safari for more than five days. Before placing the Safari 3000 into storage, remember to fully charge the batteries and place the Battery Power and Charging switch into the OFF position.

**20. Battery Compartment**

The rechargeable Lead-Acid batteries are kept within this compartment.

**21. Wheels**

The Safari features durable metal hub wheels.

**Application**

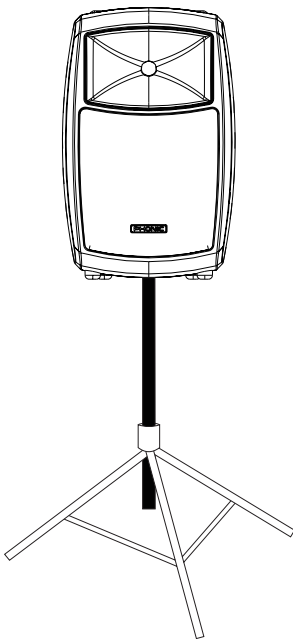

Standard 35mm pole mount

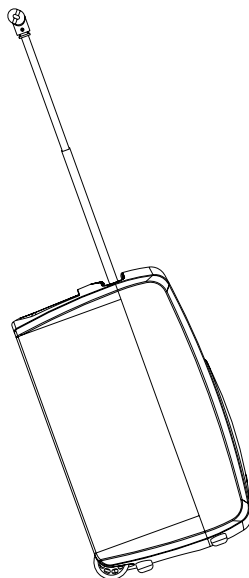

Convenient retractable handle and wheels

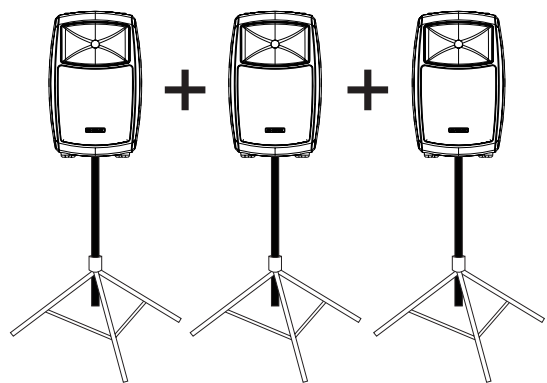

Expandability: Add up to 2 passive companion speakers (Safari 3000P)

**Power-Related Instruction**

**AC Power**

The Safari's universal switching power operates between 100VAC to 240VAC. Connect the AC power cord and turn on power. AC power supplies electricity to unit itself as well as to the internal batteries. You may operate unit and charge the batteries simultaneously.

**DC Power 24V ~ 32V**

There are 2 ways to use DC power -- through a DC adaptor or through the Safari's internal DC batteries. On fully charged batteries, the Safari can operate continuously for 7 to 10 hours in standby mode (CD/USB player and two receivers are turned on).

**Battery Status LEDs**

**Note:** To use the Safari's internal batteries, ensure that the Battery Power and Charging switch is in the ON position. If the battery wires are disconnected or if the Battery Power and Charging switch is OFF, you may still use the unit in AC power mode, but note that the four battery indication LEDs will blink continuously.

There are four segment LEDs above the Power LED-Blue to indicate the batteries status:

- 100% - Green
- 75% - Green
- 50% - Yellow
- 25% - Red

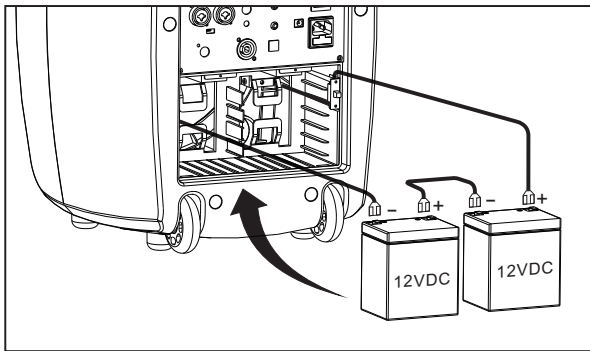

**Replacing the Batteries**

Depending on frequency and duration of use, the Safari's batteries may need to be replaced every few years. Please contact your Phonic dealer / distributor for replacement batteries.

To replace the internal batteries, you will only need a Phillips screwdriver. Please follow the following instructions. We recommend that an authorized Phonic repair facility or dealer/distributor carryout the steps below:

1. Unplug all power cables and ensure the power switch and the Battery Power and Charging switch are off
2. Using a Phillips-head screwdriver, remove the two screws at the top of the metal battery compartment cover
3. Remove the battery cover
4. Remove the batteries from the compartment and detach the battery cables
5. Connect the new batteries to the detached cables and place into the compartment
6. Replace the battery compartment cover and screw into place

**Note:** Batteries should be fully charged if the Safari 3000 will be stored or unused for a prolonged period of time. Prior to storage, ensure that the Battery Power and Charging Switch is in the OFF position. Phonic recommends that customers charge batteries at least once a month for at least 12 hours when the Safari 3000 is not in use.

**Installing the WR-1 Safari Wireless Receiver Modules**

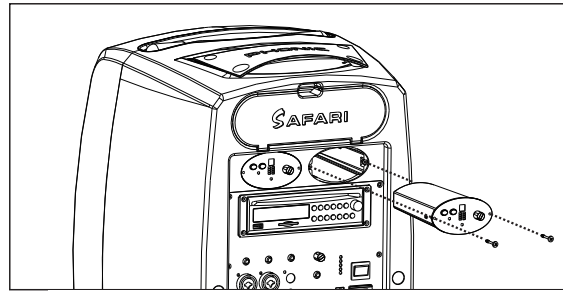

We recommend that an authorized Phonic repair facility or dealer/distributor carryout the steps below:

1. Remove all power cables and turn the Safari 3000 off.
2. Unscrew the protective faceplate on the wireless receiver slots and remove it.
3. Place the WR-1 into an available wireless slot and push the WR-1 into the slot until the WR-1 faceplate is flush with the back panel.
4. Screw the WR-1 into place.

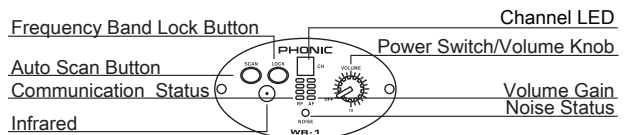

**Operating Safari's Wireless System One-Touch Auto Scan**

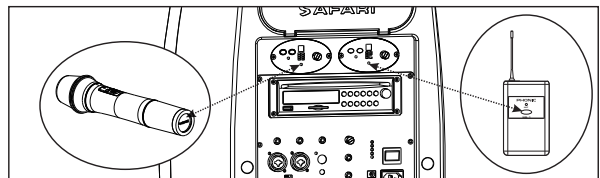

1. Power-on the Safari One-Touch Autoscan wireless receiver (WR-1) by turning the volume knob clockwise. You should hear a click sound from the knob.
2. Power-on your handheld microphone (WM-1) or beltback unit (WB-1)
3. Hold the WM-1 / WB-1 close against the receiver WR-1 and push the Scan button on the WR-1 for 4 to 5 seconds until the numeric channel LED digits start to automatically change, indicating that the autoscan is finding the best wireless channel.
4. The autoscan process is finished when the LED display stops at the optimal channel. At this point, the RF LEDs will activate. If the RF LEDs on the WR-1 do not light on, the connection has not been established successfully. To reinforce the connection, click the Lock button while holding the WM-1 or WB-1 close to the receiver.
5. Upon a successful connection, the AF LEDs on the WR-1 will activate as you speak into the microphone.



**Manual Scan**

1. Power-on the Safari One-touch Autoscan wireless receiver (WR-1) and the microphone transmitter (WM-1 or WB-1).
2. Push the Scan button on the WR-1 for 2 seconds. The numeric LEDs on the WR-1 will begin to blink. To manually select frequency, continue to click the Scan button until you reach the desired channel.
3. Hold the WM-1 / WB-1 close against the receiver and push the Lock button to confirm the channel and establish the link between the microphone transmitter and receiver. At this point, the RF LEDs will activate and the AF LEDs will respond to the microphone signal. If the connection is not established, re-attempt the manual or autoscan process.

**Transmitter Components**

**Beltpack**

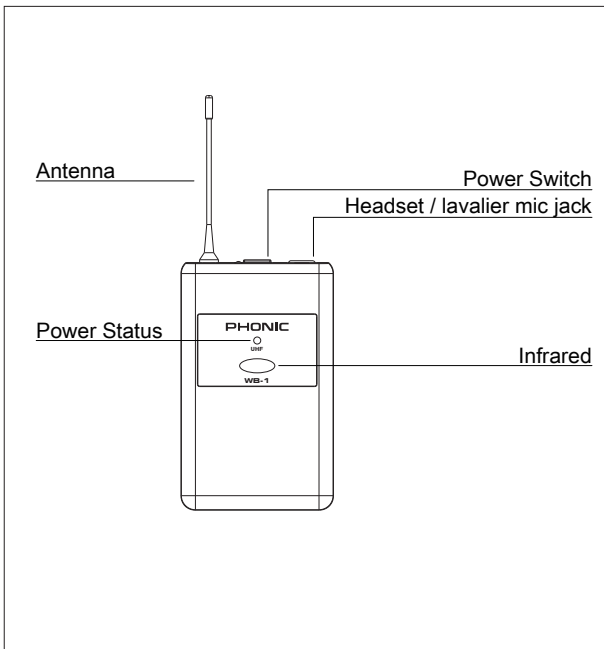

**Handheld Microphone**

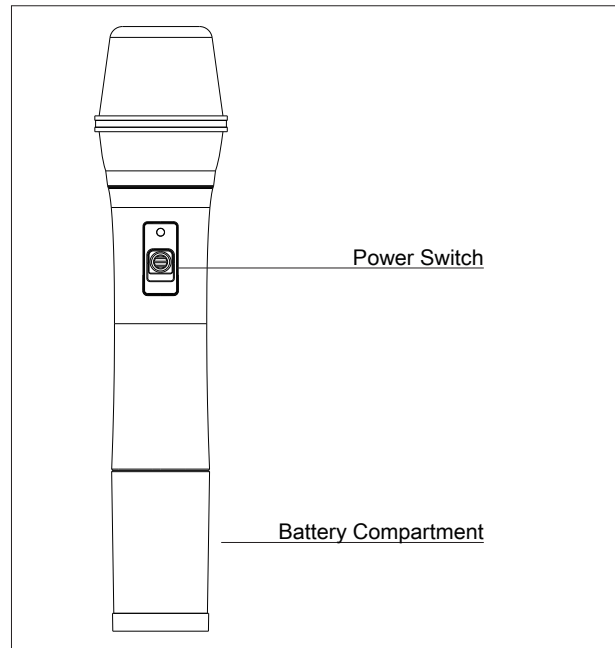

**lavalier**

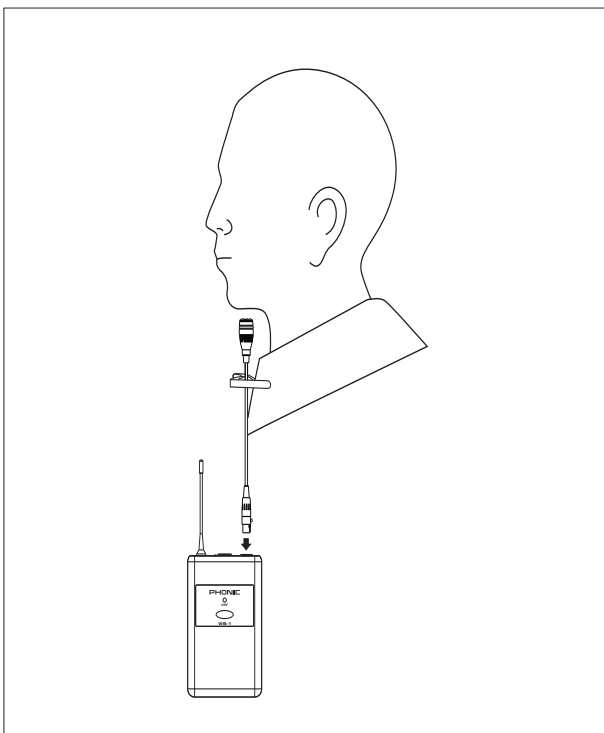

**Headset**

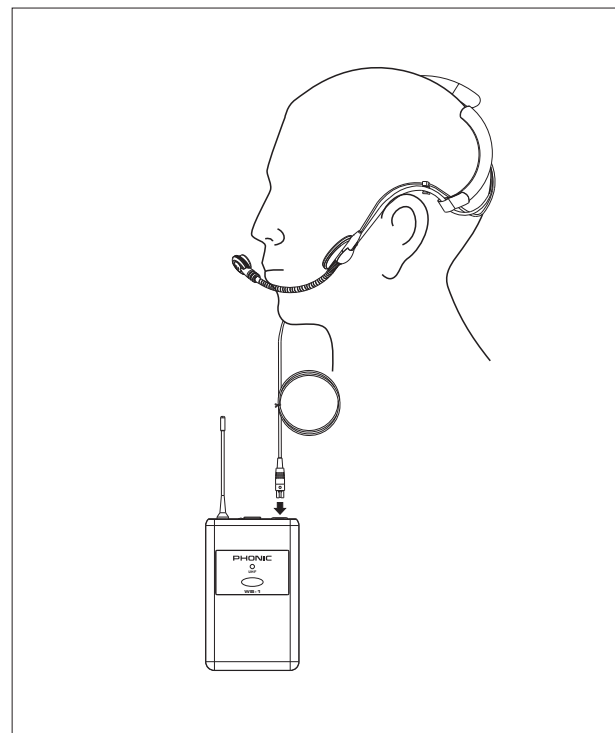

Installation of Safari CD/USB or USBR-1

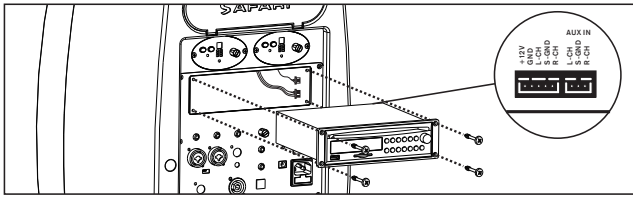

We recommend that an authorized Phonic repair facility or dealer/distributor carryout the steps below:

1. Remove all power cables and turn the Safari 3000 off.
2. Unscrew the protective faceplate on the Safari and remove it.
3. Find the cables taped just within the hole left after removing the faceplate
4. Connect cables to the connectors at the rear of the optional player
5. Insert the player into the Safari and screw into place using the screws removed from the protective faceplate

Optional CD/USB Player and Recorder

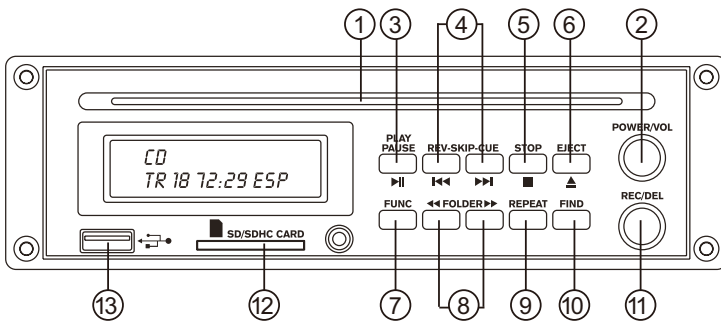

1. **CD Slot:** Insert a compact disc into this slot. This CD player can accept either audio CDs or CD-Rs containing MP3 files.
2. **Power/Volume Knob:** Push this button to start the unit, after that user can adjust the volume by roll the knob.
3. **Play/Pause Button:** Push this button to begin playback and again to pause. This button is also used to pause and begin recording.
4. **Reverse/Cue Buttons:** Push either of these buttons to skip to the previous track (rev) or to cue the next track (cue). Hold either of them down to fast-forward (cue) or reverse (rev) through the currently playing track. These buttons also allow for users to scroll through menus.
5. **Stop Button:** This button will stop the currently playing or recording track.
6. **Eject Button:** Pushing this button will eject the disc within the CD slot.
7. **Function Button:** Users can select from CD mode, USB mode or SD/SDHC card mode.
8. **Folder Buttons:** Push these buttons to skip backwards and forwards alphabetically through folders found on CD, USB or SD/SDHC card.
9. **Repeat Button:** Push this button to scroll through the different repeat modes that the CD player offers. Users can opt to play all tracks, repeat one track only, repeat the entire folder, repeat all, play all randomly.
10. **Find Button:** Push this button once to enable search by FILE. Push it twice to search by ALBUM. Push and hold to view the track; push a second time to view the ID3 tag.

11. **Record/Delete Button:** Push this button to initiate record mode when set to USB or SD/SDHC mode. Recording will begin in pause mode, and users can push the play/pause button to begin recording. When this button is pushed during CD mode, this will activate encoding of the current track. Push the stop button to stop encoding. Push and hold this button to start delete mode. Use the reverse/cue buttons to select the folder and file you wish to delete, and push and hold the button once again to confirm deletion.
12. **SD/SDHC Card Slot:** Insert an appropriately formatted SD or SDHC card into this slot for recording or playback of audio files.
13. **USB Connector:** Connect your USB flash drives here. Flash drives can be used to record to or for playback of MP3 or WMA files.  
**Note:** Phonic recommends that SD, SDHC and USB media is formatted as FAT-32 for best results.

CD Remote

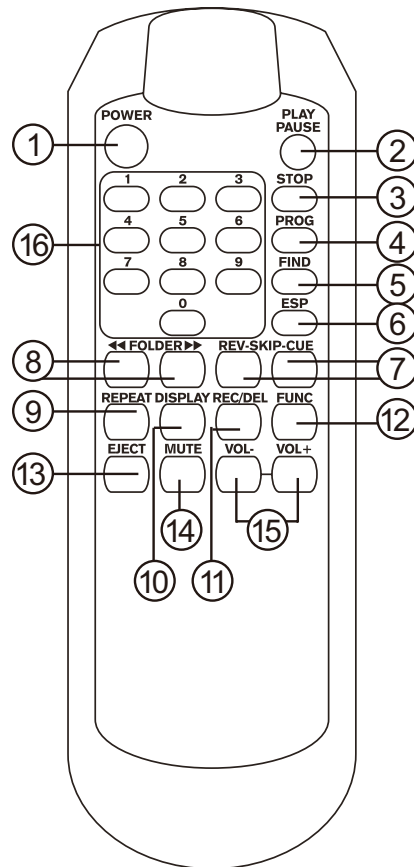

1. **Power Button:** Activate and deactivate the Safari's CD player using this button.
2. **Play/Pause Button:** Push this button to begin playback and again to pause. Pushing the button a third time will resume playback from the point at which the audio was paused. This button is also used to pause and begin recording.
3. **Stop Button:** This button will stop the currently playing or recording track.
4. **Program Button:** Push this button to access "program" mode to program track order. Push stop to clear programmed tracks.

5. **Find Button:** Push this button once to enable search by FILE. Push it twice to search by ALBUM. Push and hold to view the track; push a second time to view the ID3 tag.
6. **ESP Button:** Push this button to activate anti-shock mode when CDs are in use. The anti-shock time is approximately 40 seconds. Push this button again to deactivate anti-shock mode.
7. **Reverse/Cue Buttons:** Push either of these buttons to skip to the previous track (rev) or to cue the next track (cue). Hold either of them down to fast-forward (cue) or reverse (rev) through the currently playing track. These buttons also allow for users to scroll through menus.
8. **Folder Buttons:** Push these buttons to skip backwards and forwards alphabetically through folders found on CD, USB or SD/SDHC medium.
9. **Repeat Button:** Push this button to scroll through the different repeat modes that the CD player offers. Users can opt to play all tracks, play tracks randomly, repeat one track only, repeat the entire folder, repeat all and random repeat. When in CD mode it will allow you to select between random, repeat track, repeat all and random repeat.
10. **Display Button:** This button will switch through the various display modes. Available modes are: track number and play time; total number of songs; name of current song, and; total number of songs and folders.
11. **Record/Delete Button:** Push this button to initiate record mode when set to USB or SD/SDHC mode. Recording will begin in pause mode, and users can push the play/pause button to begin recording.
12. **Function Button:** Push this button to scroll through the different operation modes of the Safari's CD player. Users can select from CD mode, USB mode or SD/SDHC card mode.
13. **Eject Button:** When no track is playing or recording, pushing this button will eject the disc within the CD slot.
14. **Mute Button:** Push this button to mute the currently playing track.
15. **VOL Buttons:** These buttons allow users to increase and decrease the CD player's volume.
16. **0 – 9 Buttons:** Enter the track number you wish to play to skip directly to it.

4. **Stop/Menu Button:** This button will stop the currently playing or recording track. Keep pushing this button will bring up the main menu where users can set repeats or delete files. This button also works as a 'back' or 'cancel' button when navigating menus.
5. **USB Connector:** Connect your USB flash drives here. Flash drives can be used to record to or for playback of MP3 or WMA files.
6. **Display:** This screen will show the USBR-1's current status and file properties.
7. **Power/Volume Control:** This rotary control adjusts the outgoing signal level when playing back audio files from the USBR-1 module. It also allows you to turn the module on and off. To change the on/off status of the module, simply push in the control. Turn it to the right to increase the volume and to the left to reduce the volume.

### Playback of Files

After connecting a USB flash drive the USBR-1 will take a few seconds to read files on the disc. Users can then navigate either files recorded by the USBR-1 ("Recorded") or their own MP3 or WMA files ("Files"). Within the Files menu, directories are indicated by an "F" icon while files are indicated by a musical note. Press Play/Pause to play a track.

### Playback Display

During playback the screen will show the following properties: File Type (MP3 or WMA), Sample Rate, Status (Play or Pause), Time (Minutes and Seconds) and Track Details (Name, Artist and Album).

### Repeat Mode

To activate repeat for playback, push and hold the Stop/Menu button and select the Repeat option. There are four repeat options available: No Repeat, Repeat One, Repeat All or Repeat Directory.

### Recording an MP3

Push and hold the Record button for 2 seconds to start recording. Recording will begin in pause mode. Push the Play/Pause button to begin recording. Push the Stop/Menu button to finalize the recording. Do not remove your USB media when the screen displays "READING" as the USBR-1 is writing your file to the USB drive. Files will be recorded in MP3 format at 192 kbps sampling rates by default.

### Changing to Recording Bitrate

Push and hold the Record button for 4 to 5 seconds to enter the sample rate menu. When you do so, the two available sample rates will appear on screen: 128 kbps and 192 kbps. Push the record button again to swap the sampling rate.

### Deleting a File

Whenever a file is highlighted users can push and hold the Stop/Menu button for 4 seconds to access the menu. Use the cue button to scroll down to "DELETE" and push the Play/Pause button to accept. Press the Play/Pause button again to confirm deletion or the Stop/Menu button to decline.

### USB Recorder/Player (USBR-1)

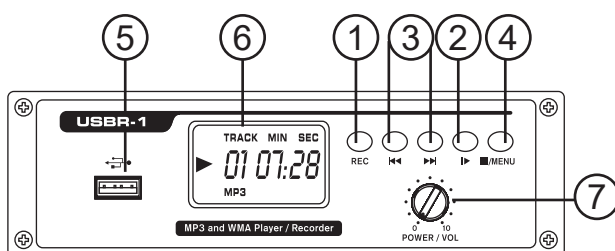

1. **Record Button:** Push and hold this button for 2 seconds to initiate recording.
2. **Play/Pause Button:** Push this button to begin playback and again to pause. This button is also used to pause and begin recording. This button is also used as an 'enter' button when navigating menus.
3. **Reverse/Cue Buttons:** Push either of these buttons to skip to the previous track (rev) or to cue the next track (cue). Hold either of them down to fast-forward (cue) or reverse (rev) through the currently playing track. These buttons also allow for users to scroll through menus.

## Specifications

<b>SAFARI 3000</b>	
Amplifier Technology	Class D X 2
Amplifier Wattage	320Watt Peak/160Watt RMS <0.1% THD
Power Supply Technology	Universal switching power 90V~265V
Woofer	10" woofer paper/fiber composite
Tweeter	1"pure titanium compression horn
Frequency Response(-6dB)	50-18 kHz
EQ	Tone
EFX	Echo reverb
Input	3 CH Mixer:2 x Combo (XLR/TRS), RCA, mini-stereo
Output	RCA
	Speakon powered output for up to two 8ohm expansion speakers
Bluetooth Connectivity	2.4GHz
Battery Indicator	4-Segment LED
Crossover	Precision tuned crossover
Ducking/Voice Priority	Yes, with on/off Switch
Wheeled	Metal hub wheels
Body Material	Impact resistant polymer. Internal bracing system.
Wireless Microphone Technology	Auto scanning frequency finder technology
Battery	Lead acid 12V 5Ah
Battery Operation Time	7-10 hour run time. Fast charge. Battery protection switch
Mic Storage Compartment	Internally integrated
Dimensions(HxWxD)	553x350x333 mm/21.8x13.8x13.1 in
Weight	16kg / 35lbs
Grille	1.3mm power coated steel

## Wireless Specifications

### Wireless Transmitter Specifications

	WM-1 (Handheld Transmitter)	WB-1 (Beltpack Transmitter)
Frequency Range (Selectable)	500-875MHz (Selectable)	500-875MHz (Selectable)
Housing Material	ABS	ABS
Bandwidth	25MHz	25MHz
Spurious Emissions	<-55dBc	<-55dBc
Max. Deviation Range	±68KHz	±68KHz
Maximum Input Level	148dB SPL	148dB SPL
Battery	AA×2 Alkaline, >12hr battery life	AA×2 Alkaline, >12hr battery life
Notes	Please work with your sales representative to select the optimal frequency for your region	

### Wireless Receiver Specifications

	WR-1 (Wireless Receiver)
Frequency Range (Selectable)	500-875MHz (Selectable)
Oscillation Mode	PLL synthesized
Bandwidth	25MHz
Preset Channels	16 Non-interference channels
Receiving Mode	CPU-controlled diversity technology
Squelch Control	Optimized automatic squelch control
Display	Channel display LED, 4 LED RF display, 4 LED AF display
Sensitivity	6dBμV, at S/N>80dB
Max. Deviation Range	±60KHz
Spurious Emissions	<80dB
Frequency Response	50Hz~16KHz
S/N Ratio	>100dBA
T.H.D.	<0.5% @ 1KHz (Dev.=40KHz)
AF Output	300mV rms
Power Supply	DC 12~15V
Current Consumption	<190 mA
Working Temperature	-10~60°C
Notes	Please work with your sales representative to select the optimal frequency for your region

## SERVICE AND REPAIR

For replacement parts, service and repairs please contact the Phonic distributor in your country. Phonic does not release service manuals to consumers, and advice users to not attempt any self repairs, as doing so voids all warranties. You can locate a dealer near you at <http://www.phonic.com/where-to-buy/>.

## WARRANTY INFORMATION

Phonic stands behind every product we make with a no-hassles warranty. Warranty coverage may be extended, depending on your region. Phonic Corporation warrants this product for a minimum of one year from the original date of purchase against defects in material and workmanship under use as instructed by the user's manual. Phonic, at its option, shall repair or replace the defective unit covered by this warranty. Please retain the dated sales receipt as evidence of the date of purchase. You will need it for any warranty service. No returns or repairs will be accepted without a proper RMA number (return merchandise authorization). In order to keep this warranty in effect, the product must have been handled and used as prescribed in the instructions accompanying this warranty. Any tampering of the product or attempts of self repair voids all warranty. This warranty does not cover any damage due to accident, misuse, abuse, or negligence. This warranty is valid only if the product was purchased new from an authorized Phonic dealer/distributor. For complete warranty policy information, please visit <http://www.phonic.com/warranty/>.

## CUSTOMER SERVICE AND TECHNICAL SUPPORT

We encourage you to visit our online help at <http://support.phonic.com/>. There you can find answers to frequently asked questions, tech tips, driver downloads, returns instruction and other helpful information.

FCC Caution: To assure continued compliance, any changes or modifications not expressly approved by the party responsible for compliance could void the user's authority to operate this equipment. (Example - use only shielded interface cables when connecting to computer or peripheral devices).

THIS DEVICE COMPLIES WITH PART 74 OF THE FCC RULES. This equipment complies with FCC RF radiation exposure limits set forth for an uncontrolled environment.



[support@phonic.com](mailto:support@phonic.com)  
<http://www.phonic.com>

# PHONIC

# Manual del Usuario

## CONTENIDO

Introducción.....	1
Electrónica Avanzada. Fiabilidad Avanzada.....	1
Características.....	1
Componentes Incluidos.....	1
Componentes Opcionales.....	1
Bluetooth.....	1
Vista Frontal.....	2
Vista Posterior.....	2
Aplicación.....	3
Energía-Instrucción Relacionada.....	4
Remplazando la Batería.....	4
Instalando los Módulos Recibidores Inalámbricos WR-1 del Safari.....	4
Operando el Sistema Operativo Inalámbrico del Safari.....	4
Operación.....	5
Instalación del Safari CD/USB o USBR-1.....	6
Especificaciones.....	8
Especificaciones Inalámbricos.....	9

## APÉNDICE

Dimensiones.....	1
------------------	---

Phonic se reserva el derecho de mejorar o alterar cualquier información provista dentro de este documento sin previo aviso.

## INSTRUCCIONES DE SEGURIDAD

1. Lea estas instrucciones antes de operar este aparato.
2. Mantenga este instructivo para futuras referencias.
3. Preste atención a todas las advertencias para asegurar una operación adecuada.
4. Siga todas las instrucciones indicadas en este instructivo.
5. No utilice este aparato cerca del agua o en lugares donde se puedan dar condensaciones.

6. Limpie solamente con lienzos secos. No utilice aerosol ni limpiadores líquidos. Desconecte este aparato antes de limpiarlo.
7. No bloquee ninguna de las aberturas de ventilación. Instale según las instrucciones del fabricante.

8. No lo instale cerca de cualquier fuente de calor como radiadores, registros de calor, estufas, u otro aparato (incluyendo amplificadores) que produzcan calor.

9. No deshaga la opción de seguridad del plug polarizado o aterrizado. Una clavija polarizada tiene dos cuchillas una más grande que la otra. Una clavija del tipo polarizado tiene dos cuchillas y un diente. La cuchilla más ancha o el tercer diente esta incluido para su seguridad. Si esta clavija no se acomoda en su toma corriente, consulte un electricista para que cambie el toma corriente obsoleto.

10. Proteja el cable de electricidad de ser pisado o picado particularmente en la clavija, los receptáculos y en el punto donde estos salgan del aparato. No pise los cables de alimentación de AC.

11. Utilice solamente accesorios o demás cosas especificadas por el fabricante.

12. Transporte solamente con un carro, pedestal, tripie abrazaderas o mesas especificadas por el fabricante, o incluidas con el aparato. Si se utiliza un carro, tenga precaución cuando mueva el carro con el aparato para evitar lesiones de cualquier tipo.



13. Desconecte este aparato durante tormentas eléctricas o cuando no se ocupe en periodos largos de tiempo.

14. Refiera todo el servicio al personal calificado. Se requiere de servicio cuando el aparato a sido dañado en cualquier manera, por ejemplo cuando el cable de alimentación de voltaje o la clavija han sido dañados, si se ha derramado liquido o si algun objeto a caido en el aparato, o si el aparato ha sido expuesto a la lluvia o a la humedad, no funcione normalmente o si ha sufrido una caída.

	<b>PRECAUCION</b> RIESGO DE SHOCK ELECTRICO NO ABRIR	
PRECAUCION: PARA REDUCIR EL RIESGO DE SHOCK ELECTRICO NO REMUEVA LA TAPA (O LA CUBIERTA) NO HAY REFACCIONES DENTRO MANDE A SERVICIO CON EL PERSONAL CALIFICADO		



El simbolo con una flecha encerrado en un triangulo equilátero, es para alertar al usuario de la presencia de "voltaje peligroso" no aislado dentro del chasis del producto que pudiera ser de magnitud suficiente para constituir un riesgo de shock eléctrico a las personas.



El punto de exclamación dentro de un triangulo equilátero es para alertar al usuario de la presencia de instrucciones importantes de operación y mantenimiento (servicio) en la literatura que acompaña el equipo.

**ADVERTENCIA:** Para reducir el riesgo de shock o fuego eléctrico no exponga este aparato a la lluvia o a la humedad.

**PRECAUCION:** No use controles, ajustes, no realice procedimientos diferentes a los especificados, esto puede resultar en una peligrosa exposición a la radiación.

# PHONIC



## Introducción

Felicitaciones por la compra del Safari 3000, una de las últimas soluciones de sonido batería potenciada equipada. Potenciada con amplificadores de clase D que ofrecen un mandatorio 320 Watts, el Safari 3000 alcanza más de 1500 personas con un máximo NPS (SPL) de 115dB. Con un peso liviano de 16kg, dicho dispositivo está diseñado para excelente portabilidad. Con manilla metálica rectales, ruedas y compartimiento integrado para almacenaje de micrófono, que facilita el transporte del Safari 3000. El Safari de estructura polímero, esquinas redondas y sistema de reforzamiento interno que maximiza la solidificación estructural, permitiendo que la unidad resista a usos pesados.

El circuito electrónico del Safari, incluye amplificador, batería y suministro de potencia más avanzados. El sistema de batería eficaz puede operar 7-10 horas a toda potencia cargada y es de rápida recargada en menos de 8 horas. La mezcladora abordo de 3-canales tiene entradas versátiles opcionales, incluyendo Neutrik XLR, Neutrik TRS, mini estéreo y RCA. Expansión de sonido es especialmente fácil con el Safari 3000. Hasta dos altavoces pasivos de acompañamiento que pueden ser añadido mediante los jack Speakon potenciado. Finalmente, las opciones tales como los micrófonos inalámbricos de auto-escaneo Phonic, CD/USB reproductor & grabador, el USB grabador ofrece al usuario una facilidad en personalizar el Safari 3000 como una solución a medida. Así que siendo un vendedor en las calles, músico, profesor o profesional de negocios. El fuerte, versátil y potente Safari 3000 el sistema portable de punta.

## Características

- Solución de batería durable ultra-durable & peso liviano 5.8kg) todo compacto
- Amplificador de tecnología Clase D de 320 Watt
- Máximo NPS (SPL) de 115dB alcanzando más de 1500 personas
- Encaje de resistente anti-impacto con reforzamiento interno
- Tweeter de titanio puro 1" y 10" woofer
- Respuesta de frecuencia plana entre 50Hz – 18kHz
- Manilla metálica rectable con ruedas para excelente portabilidad
- Mezcladora de 3-canales abordo: Dual combo jacks (XLR & ¼"), RCA, y mini-estéreo
- Transmisión de audio Bluetooth desde tablets y smartphones
- Añada hasta dos altavoces de acompañamiento con jacks de Speakon potenciados
- Tiempo operacional de 7-10 horas con batería completamente cargado
- Circuito de protección para batería que protege la batería durante almacenamiento
- Control de tono y efectos de echo reverb
- Indicador de 4-Segmentos del estado de batería
- Característica de ducking de la música para "Prioridad de Voz"
- Ranura integrada de almacenaje para micrófono
- Sistema de Micrófono Inalámbrico Avanzado con buscador de auto-escaneo para frecuencias (opcional)
- Equipado con un CD player y MP3 player/recorder compacto (opcional)

## Componentes Incluidos:

- Unidad Safari 3000 con 2 baterías de plomo-ácido instalado
- Cable de potencia AC
- Manual del Usuario

## Componentes Opcionales

- Reproductor y grabadora CD/USB con control remoto
- USBR-1 reproductor y grabador USB con conector USB
- WM-1S sistema de micrófono portátil inalámbrico
- WL-1S sistema de micrófono lavalier inalámbrico
- WH-1S sistema de micrófono mano libre inalámbrico
- Altavoces de expansión pasivos Safari 3000P

## Conexión Bluetooth

El Safari 3000 es compatible con Bluetooth, lo que permite al sistema recibir audio desde smartphones y tabletas modernas. El audio Bluetooth se envía directamente a la mezcla principal del Safari, por lo que los niveles de audio deben ser controlados por el dispositivo conectado.

### Conexión de un Dispositivo Bluetooth

1. Coloque el interruptor "Wireless Pairing" en la posición ON.
2. En las opciones de configuración Bluetooth de su smartphone o tableta buscar el dispositivo Bluetooth "Phonic.BT".
3. Si se solicita, la contraseña para acceder a la función Bluetooth del Safari es 0000. Muchos smartphones modernos ingresarán esta contraseña predeterminada.
4. Las señales de audio recibidas a través de la interfaz Bluetooth se encaminan directamente a la mezcla principal del Safari.
5. Para restablecer la conexión, apague la conexión Bluetooth del teléfono o de la tableta y vuelva a encenderla.
6. Cuando utilice teléfonos celulares y tabletas, puede ser una buena idea activar el "Modo Avión" o "Modo Vuelo" para detener las llamadas telefónicas o envíos de notificaciones que podrían interrumpir el audio. Si la transmisión Bluetooth está interrumpida, normalmente se puede volver a activar sin afectar a ninguna otra configuración.

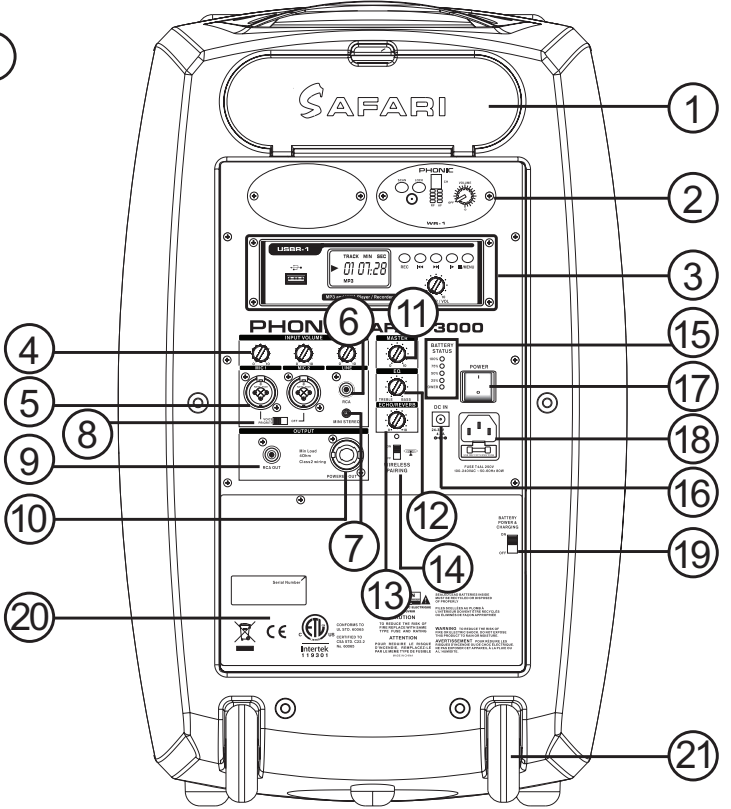
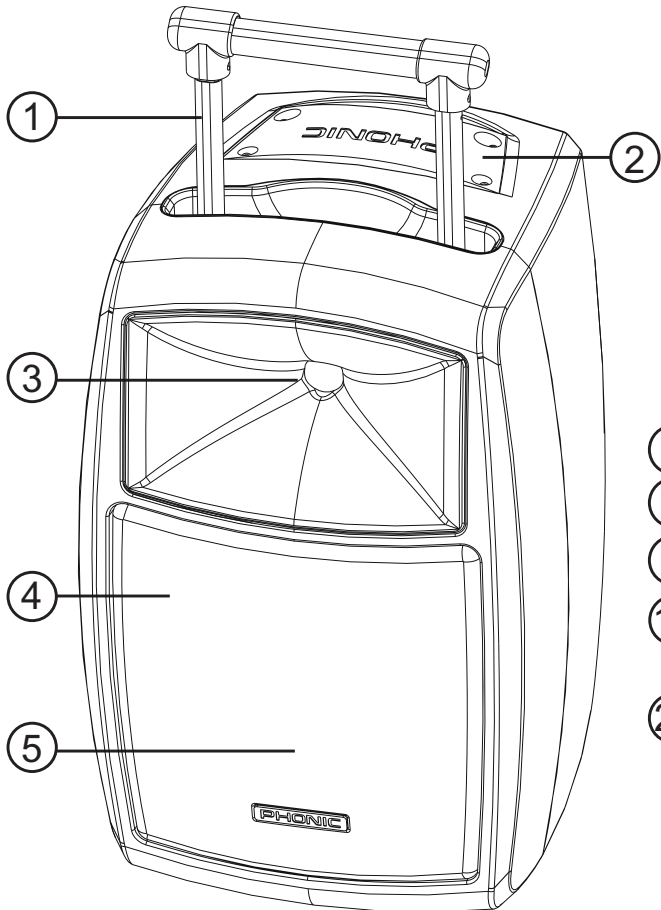

**Vista Frontal**

- 1. **Manilla rectable:** Manilla metálica rectable duradero
- 2. **Manilla metálica fija :** Manilla metálica montada en la parte superior
- 3. **Altavoz de Alta Frecuencia:** 1" bocina de compresión titanio puro
- 4. **Altavoz de Baja Frecuencia:** 10" woofer afinado a medida papel/fibra compuesta
- 5. **Rejilla de Altavoz :** cubierta de rejilla acero 1.3 mm solido

**Vista Posterior**

- 1. **Compartimiento de almacenaje para micrófono**  
Dos micrófonos portátiles que puede ser guardado en este compartimiento.
- 2. **Módulo receptor de Un Solo Toque para auto escaneo de micrófonos inalámbricos**  
Dos módulos inalámbricos pueden ser instalados en el Safari 3000.
- 3. **Módulos Safari CD/USB y USBR-1**  
Módulos opcionales CD/USB o USBR-1 pueden ser instalados en el Safari 3000.
- 4. **Controles de Canales para Volumen**  
Canales 1 al 3 cada uno figura su propio control dedicado.
- 5. **Combo Jacks**  
Combo jacks aceptan ambas señales balanceadas y desbalanceadas desde conectores XLR y ¼" TRS.

**6. Entrada de RCA**

La entrada RCA es ideal para conectar iPods, CD/DVD players, y blu-ray players.

**7. Entrada Mini Estéreo**

Este conector es para entradas de jack mini-estéreo 1/8", idéntico al que se usan en los CD player portátiles, iPods y otros MP3 player.

**8. Prioridad de Voz**

Activando el circuito de prioridad de voz automáticamente detecta las señales desde las entradas de micrófono y reduce el volumen desde la línea de entrada si es necesario. La prioridad de voz reduce el volumen desde Canal 3 y el CD player opcional, dando prioridad al micrófono de los canales 1 & 2

**9. Salida RCA**

Esta salida RCA envía la señal combinada del Safari a un dispositivo externo como grabadoras tape, grabadoras mp3 o mezcladoras externas.

**10. Salida Speakon Potenciado (Mínima carga de 40hm)**

La salida Speakon del Safari 3000 potencia hasta dos altavoces de 8ohm pasivos de acompañamiento (Safari 3000P). Advertencia: Notar que la mínima carga es de 4ohm para esta conexión.

**11. Control Master de Volumen**

Controles master de volume asumen la salida del Safari.

**12. EQ**

Gire al sentido contrario a las agujas del reloj para incrementar la respuesta del bass mientras reduciendo la respuesta del treble simultáneamente. Girando al sentido de las agujas del reloj incrementará la respuesta del bass mientras reduce el bass.

**13. Efecto de Echo Reverb**

Gire este control rotatorio a la derecha gradualmente para incrementar la cantidad del eco reverb añadido a la salida.

**14. Emparejamiento inalámbrico**

Active este interruptor para activar la función Bluetooth incorporada del Safari 3000. Cuando esté activado, el Safari 3000 estará disponible como "Phonic.BT" en la función Bluetooth de su smartphone o tableta. La contraseña es 0000.

**15. Indicadores del Estado de la Batería**

Pantalla LED del Safari 3000 ofrece el estado de la batería en 4-segmentos.

**16. Entrada de Potencia DC**

Como una alternativa a la potencia AC, la entrada de potencia DC del Safari y la carga de la batería interna mediante potencia DC (DC 24V ~ 32V). Cuando al re-cargar la batería, asegúrese que el interruptor de la potencia de batería y cargando este en posición de ON (encendido).

**17. Interruptor de Energía**

Use este interruptor para activar el Safari 3000.

**18. Entrada de potencia AC**

Un conector estándar de potencia AC suministra energía y carga el Safari 3000.

**19. Potencia de Batería e Interruptor de Carga**

Este interruptor activa la conexión entre el Safari y la batería interna. Favor de mantener el interruptor en la posición OFF (apagado) cuando no requiera usar el Safari por más de cinco días. Antes de guardar el Safari 3000, recuerde en cargar por completo las baterías y tener el interruptor de potencia de batería y cargando en posición de OFF.

**20. Compartimiento de Batería Battery Compartment**

Las baterías recargable de plomo-ácido está guardada en este compartimiento.

**21. Ruedas**

El Safari figura con ruedas durables de metálica.

**Aplicación**

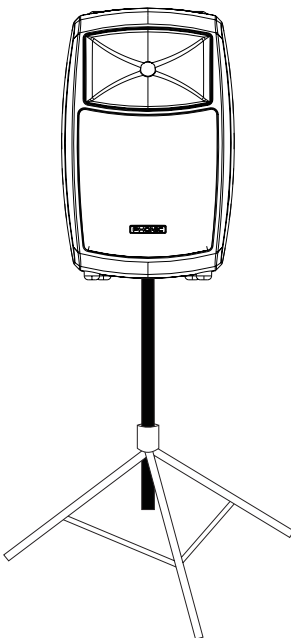

Polo de Montaje Estándar 35mm

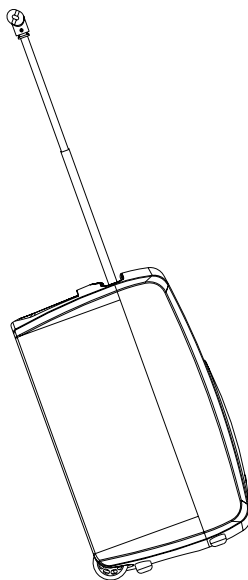

Manillas rectables y ruedas convenientes

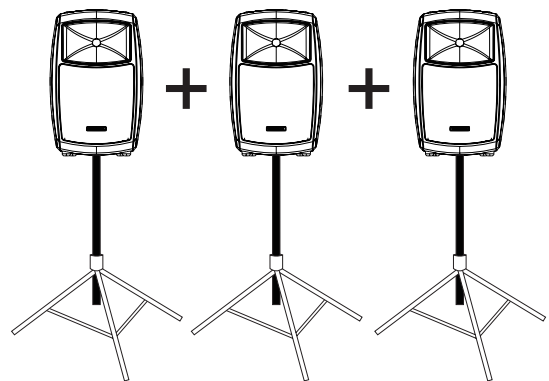

Expandibilidad: Añade hasta 2 altavoces pasivos de acompañamiento (Safari 3000P)

**Energía-Instrucción Relacionada**  
**Potencia AC**

El interruptor de potencia universal del safari opera entre 90VAC ~ 265 VAC. Conecte el cable de energía AC y encienda la potencia. La energía AC suministra electricidad a la unidad misma así como a la batería interna. Usted podrá operar la unidad y cargar las baterías simultáneamente.

**Potencia DC 24V ~ 32V**

Hay dos formas de uso de la potencia DC- mediante un adaptador DC o por las baterías internad DC del Safari. El Safari puede operar 7 a 10 horas en modo independiente (CD/USB player y dos receptores son encendidos).

**LED del Estado para Batería**

**Nota:** Para usar las baterías internas del Safari, asegúrese que el interruptor de potencia de batería y cargando en posición de activado (ON). Si los cables de la batería están desconectado o si el interruptor de potencia de batería y cargando está en desactivado (OFF), si usted aun está usando el modo de potencia AC, tome nota que el indicador LED de las cuatro baterías aun estarán parpadeando continuamente.

Hay cuatro segmentos LED sobre el LED azul potenciado para indicar el estado de las baterías:

- 100% - Verde
- 75% - Verde
- 50% - Amarillo
- 25% - Rojo

**Remplazando la Batería**

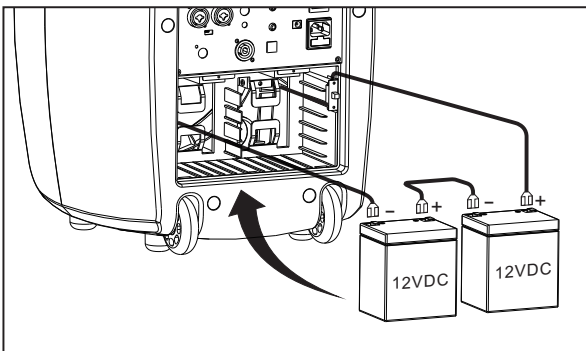

Dependiendo de la frecuencia y la duración del uso, la batería del Safari necesitará remplazada cada uno parde años. La batería de remplazo puede ser comprada con nuestras distribuidoras en su país.

Para remplazar las baterías, usted necesitará un destornillador y para continuar con los siguientes procedimientos. Le recomendamos que su distribuidora / representante de reparación autorizada Phonic realice los siguientes pasos:

1. Desconecte todos los cables de potencia y asegure que el interruptor de potencia y carga de batería estén apagadas.
2. Use el destornillador para remover dos tornillos en la parte superior de la cobertura del compartimiento de la batería.
3. Remueva la cobertura para la bacteria.
4. Remueva la bacteria desde el compartimiento y separe los cables de la batería.
5. Conecte la nueva bacteria al cable y coloque la nueva bacteria en el compartimiento.

6. Recoloque la placa de cobertura de la bacteria en lugar y atorníllelo.

**Nota:** Las baterías del Safari 3000 deben estar completamente cargadas antes de ser guardadas por un largo periodo de tiempo. Asegúrese que el interruptor de potencia de batería y carga esté apagado en posición OFF cuando lo guarden. Phonic recomienda a los usuarios cargar la batería una vez al mes o por lo menos 12 horas en no usarla.

**Instalando los Módulos Recibidores Inalámbricos WR-1 del Safari**

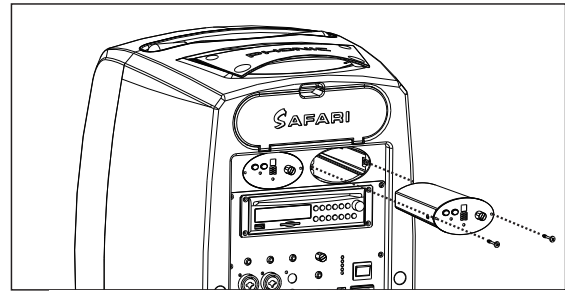

Le sugerimos que una distribuidora/representante autorizada de reparación Phonic haga los siguientes pasos:

1. Remover todos los cables de engería y apagar el Safari 3000.
2. Desatornillar la placa protectora de la ranura del receptor inalámbrico y removerlo.
3. Coloque el WR-1 dentro una ranura disponible inalámbrico y presione el WR-1 dentro de la ranura hasta que la placa WR-1 este alineado con el panel posterior.
4. Atornille el WR-1 en lugar.

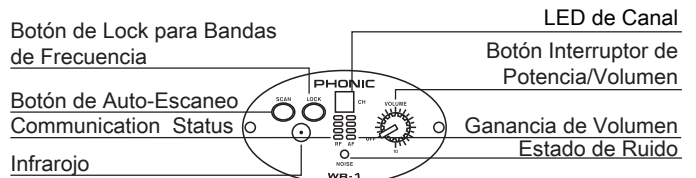

**Operando el Sistema Operativo Inalámbrico del Safari**

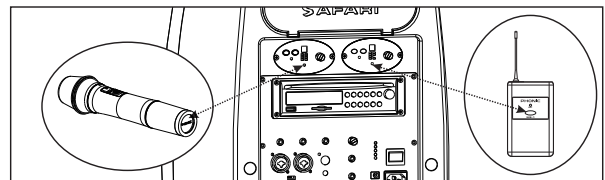

**Auto Escaneo de Un Solo Toque**

1. Active el receptor inalámbrico de Autoescaneo de Un Solo Toque (WR-1) del Safari al girar el botón en sentido a las agujas del reloj. Usted podrá escuchar un sonido click desde el botón.
2. Cargue su micrófono de mano (WM-1) o unidad beltack (WB-1).

3. Mantenga el WM-1 / WB-1 cerca del receptor WR-1 y presione el botón de escaneo en WR-1 para 4 a 5 segundos hasta que el dígito numérico del canal LED comience automáticamente a cambiar, indicando que el auto escaneo es encontrado para un mejor canal inalámbrico.
4. El proceso de autoescaneo es finalizado cuando la pantalla de LED hace paro en el canal óptimo. En este punto, se activará RF LED. Si el RF LED en WR-1 no se ilumina, esto significa que la conexión no ha sido establecida. Para reforzar la conexión, presione el botón LOCK mientras manteniendo en WM-1 o WB-1 cerca del receptor.
5. En una conexión con éxito, el AF LED en el WR-1 será activado cuando usted hable por el micrófono.

**Escaneo Manual**

1. Encienda receptor de Auto escaneo de Un Solo Toque inalámbrico del Safari(WR-1) y el transmisor de micrófono (WM-1 o WB-1)
2. Presione el botón de Escaneo en el WR-1 por 2 segundos. El LED numérico el WR-1 comenzará a parpadear. Para seleccionar la frecuencia manualmente, continúe presionando el botón de Escaneo hasta que usted alcance el canal deseado.
3. Mantenga el WM-1/WB-1 cerca contra el receptor y presione el botón LOCK para confirmar el canal y establecer la conexión entre el transmisor de micrófono y receptor. En este punto, el RF LED se activará y el AF LED responderá a la señal del micrófono- Si la conexión no está establecida, trate nuevamente el proceso de auto escaneo o manualmente.

**Operación**

**Beltpack**

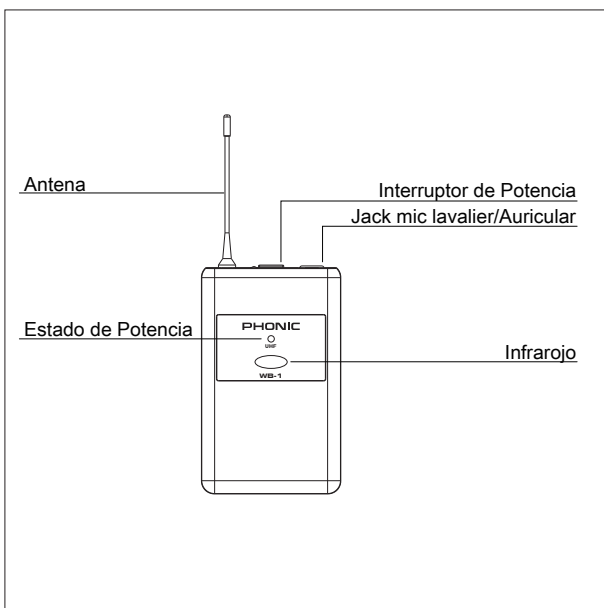

**Handheld Microphone-Micrófono de Mano**

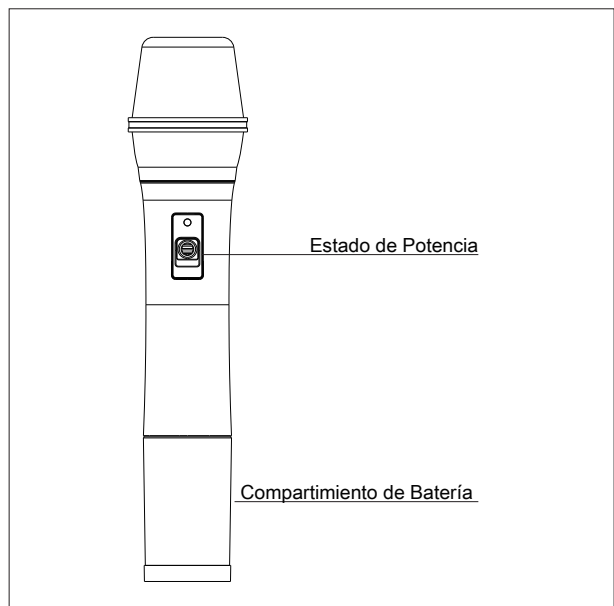

**lavalier**

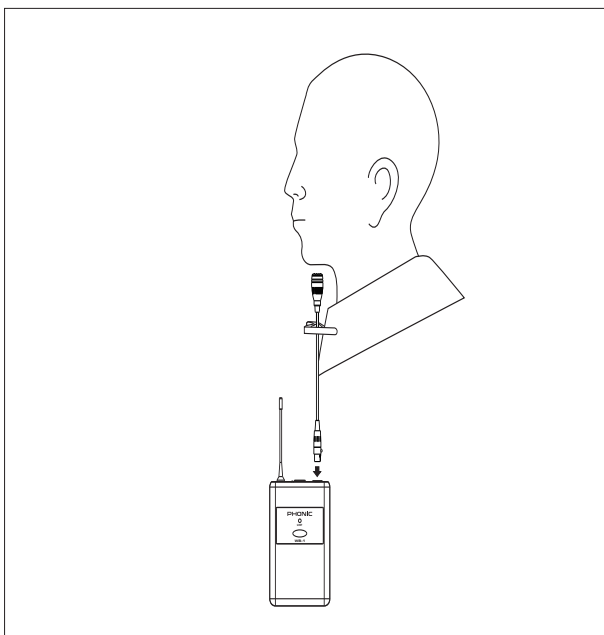

**Headset-Auricular**

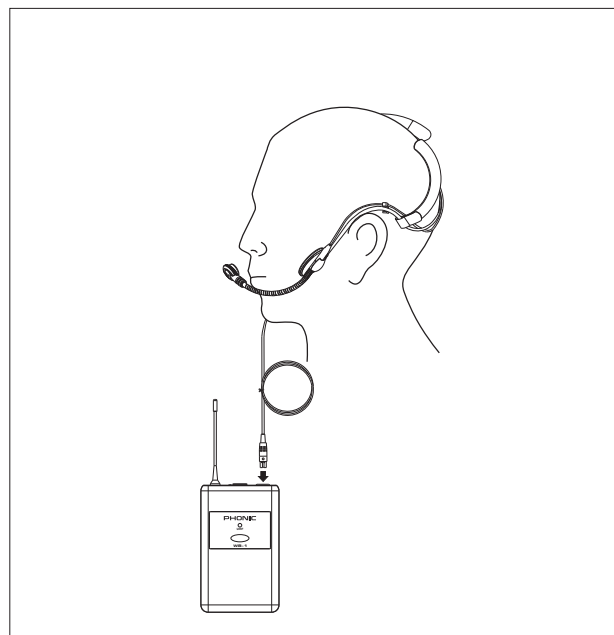

## Instalación del Safari CD/USB o USBR-1

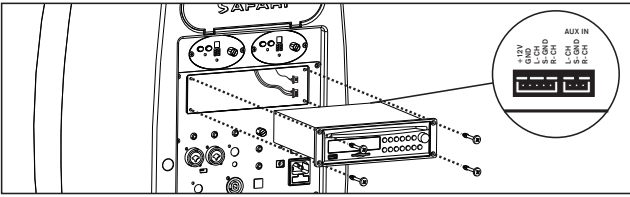

Le recomendamos que una distribuidora / representante autorizado de Phonic realice los siguientes pasos:

1. Remueva todos los cables potenciados y desactive el Safari 3000.
2. Destornille la placa protectora del Safari y remuévala
3. Encuentre el cable pegado dentro del compartimiento despues de remover la placa.
4. Conecte el cable al conector en parte posterior del player opcional.
5. Inserte el player dentro del Safari y atornille en lugar usando los tornillos que fueron removidos de la place protectora.

## Reproductor CD/USB y Grabadorar Opcional

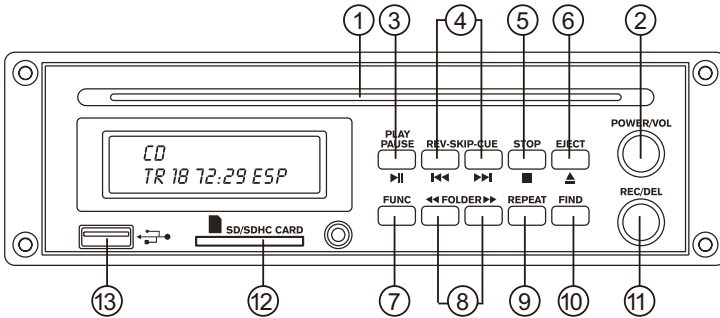

1. **Ranura de CD:** Inserte un disco compacto en esta ranura. Este CD player puede aceptar CD de audio, CD-R con archivos de MP3.
2. **Botón Power/Volume:** Presione este botón para activar la unidad, después el usuario puede ajustar el volumen con girar el botón.
3. **Botón Play/Pause:** Presione este botón para comenzar a reproducir y presione nuevamente para pausar. Este botón es también usado para pausar antes de comenzar la grabación.
4. **Botones de Reverse/Cue:** Presione cualquiera de estos botones para saltar a la pista anterior (REV) o cue la pista siguiente (cue). Mantenga presionado cualquiera para adelante rápido (cue) o reverso (rev) por medio de la pista actualmente en ejecución. Estos botones también permiten a los usuarios en navegar en los menús.
5. **Botón Stop:** Este botón hará paro a la pista corriente de reproducción y grabación.
6. **Botón Eject:** Presione este botón para expulsar el disco dentro de la ranura del CD.
7. **Botón Function:** Los usuarios pueden seleccionar desde el modo CD, USB o modo de tarjeta SD/SDHC.
8. **Botones Folder:** Presione estos botones para saltar a o adelantar alfabéticamente en los fólderes encontrados en CD, USB o tarjeta SD/SDHC.
9. **Botones Repeat:** Presione este botón para navegar en los diferentes modos de repetición que el CD player ofrece. Los usuarios pueden optar en reproducir todas las pistas, repetir una sola pista o repetir todo el folder, reproducir todo a lazar.

10. **Botón Find:** Presione este botón una vez para activar el bucador por FILE (archivo). Presione dos veces para buscar por ALBUM. Presione y manténgalo para visualizar la pista, presione por segunda vez para ver el tag ID3.
11. **Botón Record/Delete:** Presione este botón para iniciar el modo de grabación cuando esté configurado al USB o modo SD/SDHC. La grabación comenzará en modo de pausa, y los usuarios podrán presionar el botón de play/pause para comenzar la grabación. Cuando este botón este presionado durante el modo CD, estará activa la codificación de la pista actual. Presione el botón de Stop para detener la codificación. Mantenga este botón presionado para comenzar el modo de eliminar (delete). Use los botones de reverse/cue para seleccionar el folder y file (archivo) que usted desea eliminar, y presione y manténgalo presionado otra vez para confirmar la eliminación.
12. **Ranura de tarjeta SD/SDHC :** Inserte una tarjeta formateada de SD o SDHC i en esta ranura para grabaciones o reproducciones de audio archivos.
13. **Conector USB:** Conecte su USB flash drives aquí. Los Flash drives pueden ser usados para grabaciones o reproducciones de archivos MP3 o WMA.

**Nota:** Phonic recomienda que la media SD, SDHC y USB este formateada en FAT-32 para mejores resultados.

## CD Remoto

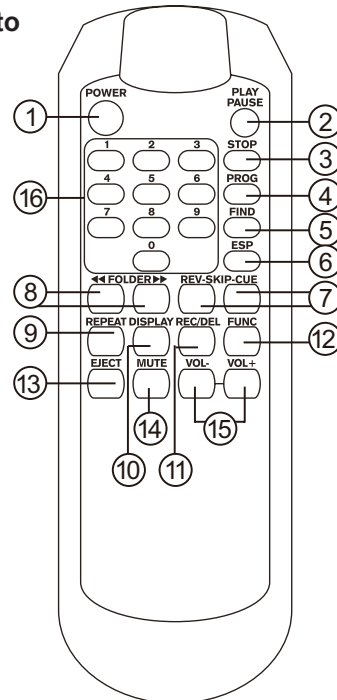

1. **Botón de Power :** Active y desactive el CD player del Safari usando este botón.
2. **Botón de Play/Pause:** Presione este botón para comenzar la reproducción y otra vez para pausar. Presione este botón por tercera vez para resumir la reproducción desde el punto donde el audio ha sido pausado. Este botón es también usado para pausar y comenzar a grabar.
3. **Botón de Stop:** Este botón hará paro de la pista que actualmente está ejecutando o grabando.
4. **Botón de Programa:** Presione este botón para acceder el modo "programa" para programar la orden de la pista. Presione STOP para eliminar la pista de los programas.
5. **Botón de Find:** Presione este botón una vez para activar búsqueda por FILE (archivo). Presione dos veces para emplear búsqueda por ALBUM. Presione y manténgalo en hold para visualizar la pista; presione una segunda vez para ver la etiqueta ID3.



6. **Botón de ESP:** Presione este botón para activar el modo de anti-shock cuando el CD esta en uso. El tiempo del anti-shock es aproximadamente de 40 segundos. Presione el dicho botón nuevamente para desactivar el modo de anti-shock.
7. **Botón de Reverse/Cue:** Presione uno de estos botones para saltar a la pista anterior (rev) o cue la pista siguiente (cue). Manténgalo en Hold cualquiera de los en fast-forward (Adelanto-rápido) (cue) o reverso (rev) durante la pista actualmente en ejecución. Estos botones permiten a los usuarios en navegar por los menús.
8. **Botón de Folder:** Presione estos botones para saltar hacia atrás y adelantar en orden alfabético dentro del los folders en los CD, USB o SD/SDHC mediano.
9. **Botón de Repeat:** Presione este botón para navegar en los diferentes modos de repetición que el CD player ofrece. Los Usuarios pueden optar en activar todas las pistas, ejecutar pistas al azar, repetir una sola pista, repetir todo el folder completo, repetir todo y repetir al azar. Cuando este en el modo CD, le permitirá seleccionar entre al azar, repetir pista, repetir toda y repetir al azar.
10. **Botón de Display:** Este botón intercambiará en varios modos de pantalla. Los modos disponibles son: número de pista y tiempo de ejecución; total número de canciones; número de canciones corrientes, y un total de número de canciones y folders.
11. **Botón de Record/Delete:** Presione este botón para iniciar el modo de grabación cuando sea configurado al USB o modo SD/SDHC. La grabación comenzará en modo de pausa, y los usuarios podrán presionar el botón de play/pause para comenzar la grabación.
12. **Botón de Function:** Presione este botón para navegar en los diferentes modos de operación en el CD player del Safari. Los Usuarios pueden seleccionar desde el modo CD, USB o tarjeta SD/SDHC.
13. **Botón de Eject:** Cuando no hay pistas en ejecución o en grabación, presione este botón para expulsar el CD dentro de la ranura del CD.
14. **Botón de Mute:** Presione este botón para enmudecer la pista actualmente en ejecución.
15. **Botones de VOL:** Estos botones permiten a los usuarios en incrementar o decaer el volumen del reproductor CD.
16. **Botones del 0-9:** Ingrese el número de pista que usted desea ejecutar para saltar directamente a dicha pista.

los en fast-forward (Adelanto-rápido) (cue) o reverso (rev) durante la pista actualmente en ejecución. Estos botones permiten a los usuarios en navegar por los menús.

**4. Botón Stop/Menu (Detener/Menú)**

Este botón hará paro de la pista actualmente en ejecución o grabación. Mantenga este botón presionado y aparecerá el menú principal donde los usuarios pueden configurar las repeticiones o eliminar los archivos. Este botón también funciona como "back" o "cancelar" al navegar por los menús.

**5. Conector USB**

Conecte su USB flash driver aquí. Este flash drive puede ser usado para hacer grabaciones o reproducciones de archivos MP3 o WM4.

**6. Pantalla**

Esta pantalla aparecerá el estado del USBR-1 actual y las propiedades del archivo.

**7. Control Potencia/Volumen**

Este control rotatorio ajusta el nivel de señal salida cuando al reproducir los audios archivos desde el módulo USBR-1. También le permite en activar y desactivar el módulo. Para cambiar el estado de on/off, simplemente presione este control. Gire hacia la derecha para incrementar el volumen y a la izquierda para decaerlo.

**Reproducción de archivos**

Después de conectar el USB flash drive, el USBR-1 tomará unos segundos para leer los archivos en el disco. Los usuarios pueden navegar los archivos grabados por el USBR-1 ("Recorded") o datos de su propio MP3 o WMA ("Files"). Dentro del menú Files, los directorios son indicados con un icono "F" y los archivos son indicados por una nota musical. Presione Play/Pausa para reproducir una pista.

**Pantalla de reproducción**

Durante la reproducción en esta pantalla aparecerá las siguientes propiedades: Tipo de archivo (MP3 o WMA), Frecuencia de Muestreo, Estado (Play o Pausa), Tiempo (Minutos y Segundos) y Detalles de Pistas (Nombre, Artista y Álbum).

**Modo repetición**

Para activar repetir o reproducir presione y manténgalo en hold el botón de Stop/Menú y seleccione la opción de repetir. Hay cuatro opciones de repetir disponible: No repetir, repetir uno, repetir todo o repetir directorio.

**Grabador / Reproductor USB (USBR-1)**

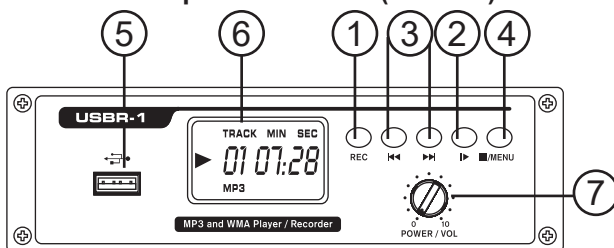

**1. Botón Record (Grabación)**

Presione y manténgalo presionado este botón por 2 segundos para iniciar la grabación.

**2. Botón Play/Pause (Reproducción/Pausa)**

Presione este botón para comenzar la reproducción y presione otra vez para pausar. Este botón también se usa para pausar y comenzar el grabado. Dicho botón funciona como "Enter" al navegar los menús.

**3. Botones Reverse/Cue (Reverso/Cue)**

Presione uno de estos botones para saltar a la pista anterior (rev) o cue la pista siguiente (cue). Manténgalo en Hold cualquiera de

**Grabando un MP3**

Presione y mantenga el hold el botón de Record (grabación) por 2 segundos para comenzar la grabación. La grabación comenzará en modo de pausa. Presione el botón Play/Pausa para comenzar la grabación. Presione el botón Stop/Menú para finalizar la grabación. No remueva su media USB cual la pantalla aparece "READING" (Leyendo) ya que el USBR-1 está escribiendo su archivo al USB drive. Los archivos serán grabados en formato MP3 a una bitrate de 192kHz predeterminado.

**Cambiando la grabación de bitrate**

Presione y mantenga el botón de Record por 4 a 5 segundos y entre al menú de frecuencia de muestreo. Dos frecuencias de muestreo aparecerán disponibles en la pantalla; 128kHz y 192kHz. Presione el botón record nuevamente para cambiar esta bitrate.

**Eliminar un archivo**

Cuando los archivos están resaltados, los usuarios pueden presionar y mantener en hold el botón de Stop/Menú por 4 segundos para acceder el menú. Use el botón cue para navegar hacia abajo para "DELETE" (eliminar) y presione el botón Play/Pausa para aceptar. Presione el botón Play/Pausa otra vez para confirmar eliminación o el botón Stop/Menú para rechazar.

## Especificaciones

<b>SAFARI 3000</b>	
Tecnología de Amplificador	Clase D x 2
Voltaje de Amplificador	320 Watt Peak/160 Watt RMS < 0,1% THD
Tecnología de Suministro de Poder	Interruptor Universal de potencia 90V~265V
Woofers	woofers de papel 10"/fibra compuesta
Tweeter	Trompeta de compresión titanio puro 1"
Frecuencia de Respuesta (-6dB)	50 - 18 kHz
EQ	Tono
EFX	Eco reverb
Entrada	Mezcladora 3 CH: 2 x Combo (XLR/TRS), RCA, mini estéreo
Salida	RCA
	Salida Speakon potenciado para hasta dos altavoces de expansión de 8ohms
Bluetooth	2,4 GHz
Indicador de Batería	LED de 4-Segmentos
Crossover	Crossover entonada de precisión
Reducción/Prioridad de Voz	Si, con interruptores de on/off
Ruedas	Ruedas de eje metálico
Material de Estructura	Polímero resistente anti-impacto. Sistema de reforzamiento interno.
Tecnología de Micrófono Inalámbrico	Tecnología de buscador para auto escaneo de frecuencia
Batería	Batería de ácido plomo 12V 5Ah
Tiempo Operacional de Batería	7-10 horas de ejecución. Rápida Recarga. Interruptor de protección para batería
Compartimiento de Almacenaje de Mic	Integrada intermamente
Dimensiones (Alt+An+P)	553x350x333 mm / 21,8 x 13,8 x 13,1 pulgada
Peso	16kg / 35lbs
Manilla	1,3mm Acero cubierto sólido



## Especificaciones Inalámbricas

### Especificaciones de Transmisor Inalámbrico

	WM-1 (Transmisor de Mano)	WB-1 (Transmisor Beltpack)
Gama de Frecuencia (Seleccinable)	500-875MHz (Seleccionable)	500-875MHz (Seleccionable)
Material construcción	ABS	ABS
Ancho de Banda	25MHz	25MHz
Emisiones Espuria	<-55dBc	<-55dBc
Máx. Gama de Desvío	±68KHz	±68KHz
Máximo Nivel de Entrada	148dB SPL	148dB SPL
Batería	AAx2 Alcalina, >12hr duración de batería	AAx2 Alcalina, >12hr duración de batería
Notas	Favor de contactar con su vendedor representante para seleccionar la frecuencia óptima de su región	

### Especificaciones de Recibidor Inalámbrico

	WR-1 (Recibidor Inalámbrico)
Gama de Frecuencia (Seleccionable)	500-875MHz (Seleccionable)
Modo de Oscilación	PLL sintetizado
Ancho de Banda	25MHz
Canales Predeterminados	16 canales Sin-interferencia
Modo de Recibidor	Tecnología de diversidad contralada por CPU
Control de Silenciador	Control silenciador automático optimizado
Pantalla	Canal de pantalla LED, 4 pantallas LED RF, 4 pantallas LED AF
Sensibilidad	6dBµV, at S/N>80dB
Máx. Gama de Desviación	±60KHz
Emisiones Espuria	<80dB
Respuesta de Frecuencia	50Hz~16KHz
S/N Relación	>100dBA
T.H.D.	<0.5% @ 1KHz (Dev.=40KHz)
Salida AF	300mV rms
Suministro de Potencia	DC 12~15V
Consumo de Corriente	<190 mA
Temperatura Operacional	-10~60°C
Notas	Favor de contactar con su vendedor representante para seleccionar la frecuencia óptima de su región

## SERVICIO Y REPARACIÓN

Para refacciones de reemplazo y reparaciones, por favor póngase en contacto con nuestro distribuidor de Phonic en su país. Phonic no distribuye manuales de servicio directamente a los consumidores y, avisa a los usuarios que no intenten hacer cualquier reparación por sí mismo, haciendo ésto invalidará todas las garantías del equipo. Puede encontrar un distribuidor cerca de usted en <http://www.phonic.com/where-to-buy/>.

## INFORMACIÓN DE LA GARANTIA

Phonic respalda cada producto que hacemos con una garantía sin enredo. La cobertura de garantía podría ser ampliada dependiendo de su región. Phonic Corporation garantiza este producto por un mínimo de un año desde la fecha original de su compra, contra defectos en materiales y mano de obra bajo el uso que se instruya en el manual del usuario. Phonic, a su propia opinión, reparará o cambiará la unidad defectuosa que se encuentra dentro de esta garantía. Por favor, guarde los recibos de venta con la fecha de compra como evidencia de la fecha de compra. Va a necesitar este comprobante para cualquier servicio de garantía. No se aceptarán reparaciones o devoluciones sin un número RMA apropiado (return merchandise authorization). En orden de tener esta garantía válida, el producto deberá de haber sido manejado y utilizado como se describe en las instrucciones que acompañan esta garantía. Cualquier atentado hacia el producto o cualquier intento de repararlo por usted mismo, cancelará completamente esta garantía. Esta garantía no cubre daños ocasionados por accidentes, mal uso, abuso o negligencia. Esta garantía es válida solamente si el producto fue comprado nuevo de un representante/distribuidor autorizado de Phonic. Para la información completa acerca de la política de garantía, por favor visite <http://www.phonic.com/warranty/>.

## SERVICIO AL CLIENTE Y SOPORTE TÉCNICO

Le invitamos a que visite nuestro sistema de ayuda en línea en <https://support.phonic.com/>. Ahí podrá encontrar respuestas a las preguntas más frecuentes, consejos técnicos, descarga de drivers, instrucciones de devolución de equipos y más información de mucho interés. Nosotros haremos todo el esfuerzo para contestar sus preguntas lo antes posible.

FCC Caution: To assure continued compliance, any changes or modifications not expressly approved by the party responsible for compliance could void the user's authority to operate this equipment. (Example - use only shielded interface cables when connecting to computer or peripheral devices).

THIS DEVICE COMPLIES WITH PART 74 OF THE FCC RULES. This equipment complies with FCC RF radiation exposure limits set forth for an uncontrolled environment.



[support@phonic.com](mailto:support@phonic.com)  
<http://www.phonic.com>

# PHONIC

DIMENSIONS

DIMENSIONES

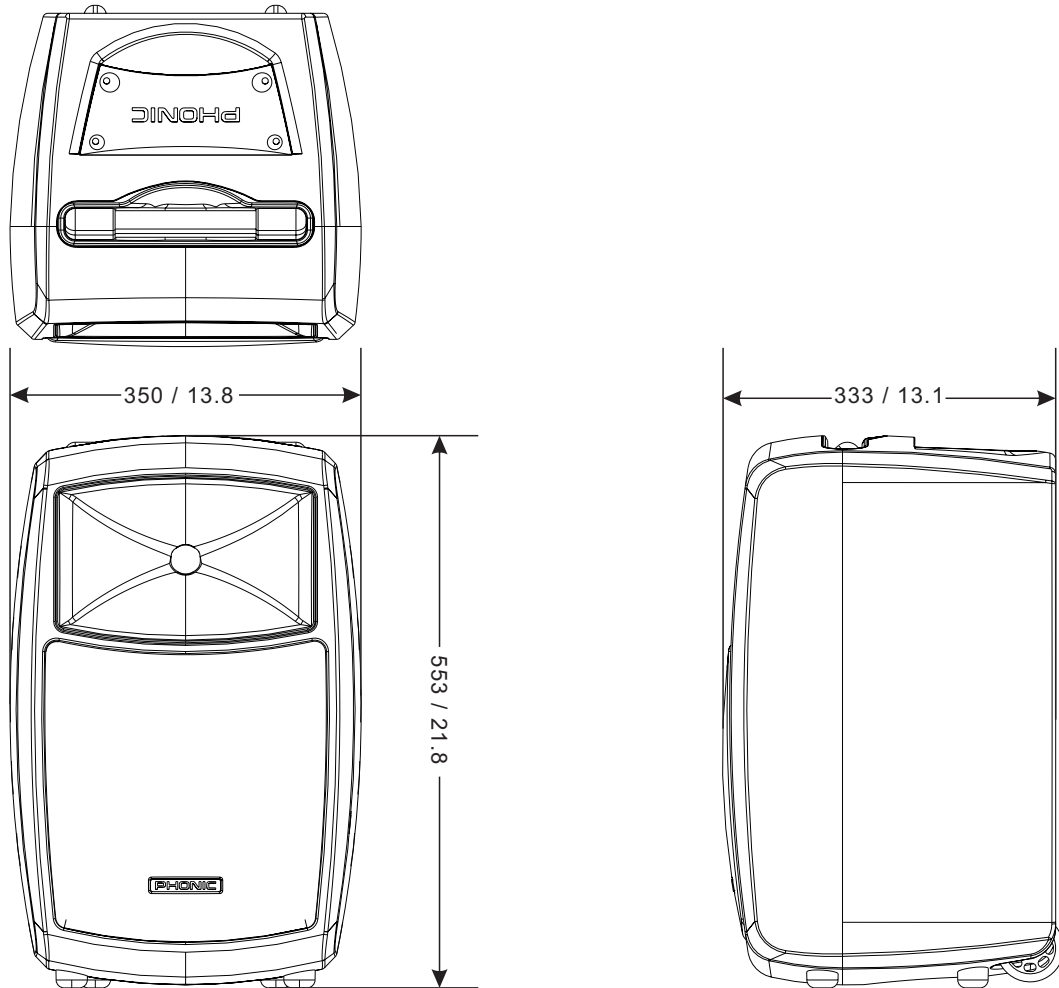

Measurements are shown in mm/inches  
Todas las medidas están mostradas en mm/pulgadas.

**PHONIC**  
[WWW.PHONIC.COM](http://WWW.PHONIC.COM)